

GARMIN®

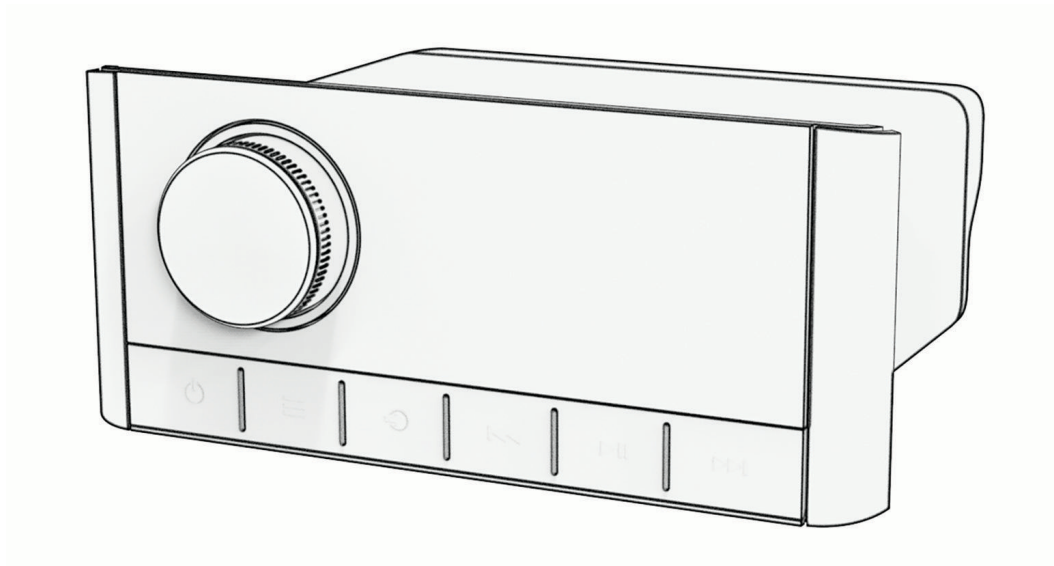

FUSION APOLLO™ MS-RA670

Podręcznik użytkownika

© 2019 Garmin Ltd. lub jej oddziały

Wszelkie prawa zastrzeżone. Zgodnie z prawami autorskimi, kopiowanie niniejszego podręcznika użytkownika w całości lub częściowo bez pisemnej zgody firmy Garmin jest zabronione. Firma Garmin zastrzega sobie prawo do wprowadzenia zmian, ulepszeń do produktów lub ich zawartości niniejszego podręcznika użytkownika bez konieczności powiadamiania o tym jakiegokolwiek osoby lub organizacji. Odwiedź stronę internetową www.garmin.com, aby pobrać bieżące aktualizacje i informacje uzupełniające dotyczące użytkowania niniejszego produktu.

Garmin®, Garmin BlueNet™, ANT®, Fusion® oraz logo Fusion są znakami towarowymi firmy Garmin Ltd. lub jej oddziałów zarejestrowanymi w Stanach Zjednoczonych i innych krajach. Fusion Apollo™, Connect IQ™ oraz Fusion PartyBus™ są znakami towarowymi firmy Garmin Ltd. lub jej oddziałów. Wykorzystywanie tych znaków bez wyraźnej zgody firmy Garmin jest zabronione.

Apple®, AirPlay®, iPhone®, oraz iPod touch® są znakami towarowymi firmy Apple Inc. zarejestrowanymi w Stanach Zjednoczonych i innych krajach. App StoreSM jest znakiem usługowym firmy Apple Inc. zarejestrowanym w Stanach Zjednoczonych i innych krajach. Android™ i Google Play™ są znakami towarowym firmy Google Inc. Znak i logo BLUETOOTH® stanowią własność firmy Bluetooth SIG, Inc., a używanie ich przez firmę Garmin podlega warunkom licencji. NMEA 2000® oraz logo NMEA 2000 są zastrzeżonymi znakami towarowymi organizacji National Marine Electronics Association. SiriusXM®, SportsFlash™, TuneMix™, TuneStart™ oraz wszystkie powiązane znaki i logo są znakami towarowymi firmy Sirius XM Radio Inc. Wszelkie prawa zastrzeżone. Pozostałe znaki towarowe i nazwy handlowe należą do odpowiednich właścicieli.

Nr modelu: A03657, IC: 1792A-03657

Spis treści

Rozpoczęcie pracy z urządzeniem 1

Elementy sterujące w urządzeniu stereo	1
Wprowadzanie tekstu	3
Wybieranie pozycji za pomocą pokręta	3
Ekran zestawu stereo	4
Nazywanie urządzenia	4
Konfigurowanie strefy głównej	4
Wybieranie źródła	5
Regulowanie podświetlenia i jasności pokręta	5

Sterowanie dźwiękiem

Regulowanie głośności	5
Wyciszanie wszystkich podłączonych urządzeń stereo	5
Regulacja poziomu subwoofera	5
Regulacja dźwięku	6
Wyłączanie ustawienia Głośno dla strefy	6
Regulacja wzmocnienia dla urządzenia pomocniczego	6
Strefy głośników	6
Ustawienia DSP	6
Konfigurowanie ustawień DSP	7
Automatyczna regulacja głośności na podstawie prędkości	7

Połączenie z odtwarzaczem multimedialnym

Odtwarzanie z urządzenia Bluetooth

Podłączanie zgodnego urządzenia Bluetooth	9
Informacje o zasięgu Bluetooth	9
Wybieranie innego urządzenia Bluetooth	9
Bluetooth Menu źródeł i ustawienia	10
Wyłączanie automatycznego połączenia Bluetooth	10

Odtwarzanie z urządzenia USB

Zgodność z urządzeniami USB	11
-----------------------------------	----

Podłączanie urządzenia USB	11
Sterowanie odtwarzaniem muzyki w pamięci flash USB lub odtwarzaczu multimedialnym	12
Sterowanie odtwarzaniem muzyki za pomocą podłączonego urządzenia Android	12
Sterowanie odtwarzaniem muzyki za pomocą podłączonego urządzenia Apple	12
Ustawienia źródła USB	12

Radio

Ustawianie regionu tunera	13
Zmiana stacji radiowej	13

Apple AirPlay

Łączenie urządzenia Apple za pomocą AirPlay	14
Ustawianie hasła AirPlay	14

Podłączanie urządzenia pomocniczego

Połączenie optyczne audio

Radio satelitarne SiriusXM

Ustawianie regionu tunera dla źródła SiriusXM	15
Lokalizacja identyfikatora radia SiriusXM	15
Aktywowanie subskrypcji SiriusXM	15
Wybieranie kategorii	15
Korzystanie z trybu odtwarzania	16
Alerty	16
Dodawanie alertu o wykonawcy lub utworze	16
Dodawanie zespołów do alertów o rozgrywkach	16
Dodawanie zespołów podczas rozgrywek na żywo	16
Wyświetlanie aktywnych alertów	17
Zarządzanie alertami	17
Funkcja TuneMix™	17
Włączanie i zatrzymywanie zbioru TuneMix	17
Tworzenie i dostosowywanie zbiorów TuneMix	18

Funkcja SportsFlash.....	18	Ustawianie świateł LED tak, aby reagowały na muzykę.....	27
Dodawanie zespołów, aby otrzymywać alerty SportsFlash.....	18	Sterowanie oświetleniem LED i jego konfiguracja za pomocą aplikacji ActiveCaptain.....	27
Zmiana priorytetu zespołu SportsFlash.....	18	Rozpoczynanie pracy z aplikacją ActiveCaptain.....	28
Włączanie funkcji TuneStart™.....	19	Uruchamianie podłączonych diod LED za pomocą aplikacji ActiveCaptain..	28
Kontrola rodzicielska.....	19	Ustawienia ogólne.....	29
Odblokowywanie funkcji kontroli rodzicielskiej.....	19	Ustawienia strefy głośnika.....	29
Blokowanie kanałów.....	19	Wyłączanie wzmacniacza wewnętrznego.....	29
Usuwanie wszystkich zablokowanych kanałów.....	19	Konfigurowanie strefy głównej.....	29
Zmiana hasła kontroli rodzicielskiej.....	19	Synchronizacja poziomów głośności źródła i strefy.....	30
SiriusXM – rozwiązywanie problemów.....	20	Regulacja limitu głośności po włączeniu zasilania.....	30
Usuwanie danych SiriusXM.....	21	Utrzymywanie poziomu głośności w poszczególnych strefach.....	30
Odtwarzanie w systemie DAB.....	21	Włączanie automatycznej regulacji głośności na podstawie prędkości..	30
Ustawianie regionu tunera.....	21	Ustawienia automatycznej regulacji głośności.....	31
Wyszukiwanie stacji DAB.....	21	Wyłączanie strefy.....	31
Zmiana stacji DAB.....	21	Ustawianie nazwy strefy.....	32
Wybieranie stacji DAB z listy.....	22	Łączenie stref.....	32
Wybieranie stacji DAB z kategorii....	22	Włączanie sterowania głośnością strefy 3 lub 4 za pomocą podłączonego wzmacniacza.....	32
Zapamiętane.....	22	Regulacja filtra subwoofera.....	32
Zapisywanie stacji lub kanału jako ustawienie zapamiętane.....	22	Dostosowywanie dodatkowych ustawień dźwięku dla strefy.....	33
Wybieranie zapamiętanych ustawień z listy.....	22	Opcje zasilania.....	33
Usuwanie zapamiętanych.....	22	Ustawienia źródła.....	33
Obsługa sieci Fusion PartyBus.....	23	Ustawienia sieci.....	33
Tworzenie grupy.....	23	Ustawienie zestawu stereo jako przewodowego serwera DHCP.....	34
Edytowanie grupy.....	23	Ustawianie statycznego adresu IP... ..	34
Opuszczanie grupy.....	23	Ustawienia DHCP.....	34
Pogrupowane funkcje stereo.....	24	Podłączanie zestawu stereo do sieci Garmin.....	35
Uwagi dotyczące pogrupowanych zestawów stereo.....	24	Resetowanie ustawień sieci.....	35
Synchronizacja grupy.....	25	Opcje aktualizacji.....	36
Włączanie synchronizacji grupy.....	25	Dodatkowe opcje sterowania zestawem stereo.....	36
Sterowanie oświetleniem LED.....	26		
Włączanie i wyłączanie świateł LED....	26		
Włączanie efektów świetlnych LED....	26		
Rozpoczęcie scenariusza świetlnego LED.....	27		

Podłączanie do zegarka Garmin.....	36
Podłączanie do pilota ARX70.....	37
Aplikacja do zdalnego sterowania Fusion Audio.....	37
Połączenie sieciowe i sterowanie systemem audio Fusion.....	37
Pilot zdalnego sterowania i wyświetlacz NMEA 2000.....	38
Konfigurowanie opcjonalnego pilota przewodowegoNRX.....	38
Informacje o NMEA 2000.....	38

Załącznik.....38

Rejestrowanie urządzenia Fusion.....	38
Czyszczenie urządzenia.....	39
Aktualizacje oprogramowania.....	39
Aktualizacja oprogramowania za pomocą pamięci flash USB.....	42
Ręczne pobieranie aktualizacji oprogramowania.....	43
Pobieranie aktualizacji oprogramowania za pomocą aplikacji Garmin Express.....	43
Aktualizacja oprogramowania z przygotowanego urządzenia pamięci flash USB.....	44
Aktualizowanie oprogramowania za pomocą aplikacji Fusion Audio.....	45
Opcje aktualizacji sieciowej.....	46
Aktualizowanie oprogramowania jako część aktualizacji sieciowej Garmin.....	46
Rozwiązywanie problemów.....	46
Zestaw stereo nie reaguje na naciśnięcia przycisków.....	46
Podczas odtwarzania dźwięku Bluetooth występują krótkie przerwy.....	46
Zestaw stereo nie wyświetla wszystkich informacji o utworze z mojego źródła Bluetooth.....	47
Rozwiązywanie problemów z siecią.....	47
Ikony stanu sieci.....	47
Rozwiązywanie problemów z aktualizacją oprogramowania.....	48
Zestaw stereo aktualizuje się pomyślnie, ale kontroler oświetlenia Garmin nie.....	48

Zestaw stereo nie aktualizuje się w ramach aktualizacji sieci Garmin.....	48
Zestaw stereo blokuje się po podłączeniu do urządzenia Apple....	49
Zestaw stereo nie znajduje podłączonego urządzenia Apple.....	49
Podczas odtwarzania dźwięku Apple AirPlay występują krótkie przerwy...	49
Dane techniczne.....	50
Rysunki z wymiarami zestawu stereo.....	51
Wymiary boczne.....	51
Wymiary – rzut z góry.....	51





Rozpoczęcie pracy z urządzeniem

⚠ OSTRZEŻENIE

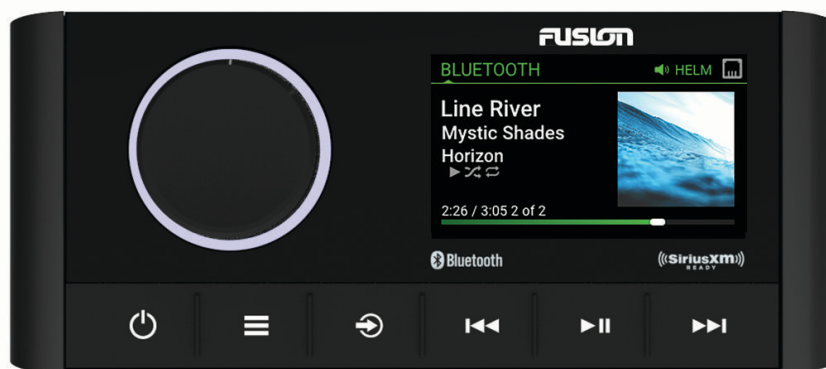
Należy zapoznać się z zamieszczonym w opakowaniu produktu przewodnikiem *Ważne informacje dotyczące bezpieczeństwa i produktu* zawierającym ostrzeżenia i wiele istotnych wskazówek.





Elementy sterujące w urządzeniu stereo



<p>Pokrętło</p>	<ul style="list-style-type: none"> • Przekręć, aby dostosować głośność. • Podczas regulacji głośności naciśnij pokrętło, aby przełączać się między strefami. • Przekręć pokrętło, aby poruszać się po menu lub zmieniać ustawienia. • W menu naciśnij pokrętło, aby wybrać podświetloną opcję. • Naciśnij i przytrzymaj, aby włączyć niektóre funkcje, takie jak otwieranie zaprogramowanych stacji radiowych lub wyciszanie wszystkich podłączonych zestawów stereo z ekranu wyciszenia (Wyciszanie wszystkich podłączonych urządzeń stereo, strona 5).
	<ul style="list-style-type: none"> • Naciśnij, aby włączyć zestaw stereo. • Naciśnij, aby wyciszyć dźwięk. • Naciśnij i przytrzymaj, aby wyłączyć zestaw stereo lub wszystkie zestawy stereo w sieci. • Naciśnij i przytrzymaj przez ponad 10 sekund, aby zresetować zestaw stereo.
	<ul style="list-style-type: none"> • Naciśnij, aby otworzyć menu. • Naciśnij, aby wrócić do poprzedniego ekranu menu. • Naciśnij i przytrzymaj, aby wyjść z menu.
	<p>Naciśnij, aby zmienić źródło.</p> <p>PORADA: Można obrócić pokrętło, aby przeglądać zawartość, a następnie nacisnąć pokrętło, aby wybrać źródło.</p> <p>Naciśnij i przytrzymaj menu Grupy po połączeniu z siecią Fusion PartyBus™ (Obsługa sieci Fusion PartyBus, strona 23).</p>
	<ul style="list-style-type: none"> • Naciśnij, aby przejść do początku utworu lub do poprzedniego utworu w przypadku korzystania z odpowiedniego źródła. • Naciśnij i przytrzymaj, aby przewinąć utwór do tyłu w przypadku korzystania z odpowiedniego źródła. • Źródło AM/FM: <ul style="list-style-type: none"> ◦ Naciśnij, aby dostroić do poprzedniej stacji lub zapamiętanej stacji. ◦ Naciśnij i przytrzymaj, aby szybciej dostroić stację (tylko w trybie ręcznym). • AUX: naciśnij, aby zmniejszyć wzmocnienie. • Źródło SiriusXM: <ul style="list-style-type: none"> ◦ W trybie podglądu na żywo naciśnij, aby dostroić do poprzedniej stacji lub zapamiętanej stacji. ◦ W trybie podglądu na żywo naciśnij i przytrzymaj, aby szybciej dostroić stację (tylko w trybie ręcznym). ◦ W trybie powtórek naciśnij, aby przejść do poprzedniego utworu. ◦ W trybie powtórek naciśnij i przytrzymaj, aby przewinąć bieżący utwór do tyłu. • Źródło DAB: <ul style="list-style-type: none"> ◦ Naciśnij, aby wrócić do poprzedniej stacji DAB w zbiorze. Po dotarciu do początku bieżącego zbioru zestaw stereo automatycznie przejdzie do ostatniej dostępnej stacji w poprzednim zbiorze. ◦ Naciśnij i przytrzymaj, aby powrócić do poprzedniego zbioru DAB.
	<ul style="list-style-type: none"> • Naciśnij, aby wstrzymać lub wznowić odtwarzanie multimedialnych. • Źródło AM/FM: <ul style="list-style-type: none"> ◦ Naciśnij, aby przełączać tryby strojenia (automatyczny, ręczny i zapamiętane). ◦ Naciśnij i przytrzymaj, aby zapisać wybraną stację jako zapamiętaną stację. • Źródło SiriusXM: <ul style="list-style-type: none"> ◦ Naciśnij i przytrzymaj, aby przełączać między trybami odtwarzania i podglądu na żywo. ◦ W trybie podglądu na żywo naciśnij, aby przełączać tryby strojenia (ręczny, kategorie i zapamiętane). ◦ W trybie odtwarzania naciśnij, aby wstrzymać lub wznowić odtwarzanie. • Źródło DAB: <ul style="list-style-type: none"> ◦ Naciśnij i przytrzymaj, aby wyszukać stację DAB.

	<ul style="list-style-type: none"> ◦ Naciśnij, aby przełączać między trybem ręcznego dostrajania stacji a trybem zapamiętanych ustawień.
▶▶	<ul style="list-style-type: none"> • Naciśnij, aby przejść do następnego utworu lub stacji w przypadku korzystania z odpowiedniego źródła. • Naciśnij i przytrzymaj, aby szybko przewinąć do przodu podczas korzystania z odpowiedniego źródła. • AM/FM: <ul style="list-style-type: none"> ◦ Naciśnij, aby dostroić do następnej stacji lub zapamiętanej stacji. ◦ Naciśnij i przytrzymaj, aby szybciej dostroić stację (tylko w trybie ręcznym). • AUX: naciśnij, aby zwiększyć wzmocnienie. • Źródło SiriusXM: <ul style="list-style-type: none"> ◦ W trybie podglądu na żywo naciśnij, aby dostroić do następnej stacji lub zapamiętanej stacji. ◦ W trybie podglądu na żywo naciśnij i przytrzymaj, aby szybciej dostroić stację (tylko w trybie ręcznym). ◦ W trybie powtórek naciśnij, aby przejść do następnego utworu, jeśli jest dostępny. ◦ W trybie powtórek naciśnij i przytrzymaj, aby przewinąć bieżący utwór do przodu. • Źródło DAB: <ul style="list-style-type: none"> ◦ Naciśnij, aby przejść do następnej stacji DAB w zbiorze. Po dotarciu do końca bieżącego zbioru zestaw stereo automatycznie przechodzi do pierwszej dostępnej stacji w następnym zbiorze. ◦ Naciśnij i przytrzymaj, aby przejść do następnego zbioru DAB.

Wprowadzanie tekstu

- 1 W polu umożliwiającym wprowadzanie tekstu wybierz , aby wyczyścić istniejące znaki.
- 2 W razie potrzeby wybierz  lub , aby użyć cyfr, symboli lub małych liter, jeśli są dostępne.
- 3 Przekręć pokrętło, aby wybrać znak, i naciśnij pokrętło, aby go zaznaczyć.
- 4 Wybierz , aby zapisać nowy tekst.

Wybieranie pozycji za pomocą pokrętła

Za pomocą pokrętła można zaznaczać i wybierać elementy na ekranie.

- Obróć pokrętło, aby zaznaczyć element na ekranie.
- Naciśnij pokrętło, aby wybrać zaznaczoną opcję.

Ekran zestawu stereo

Informacje wyświetlane na ekranie różnią się w zależności od wybranego źródła. W tym przykładzie odtwarzana jest ścieżka w urządzeniu podłączonym za pomocą technologii bezprzewodowej Bluetooth®.

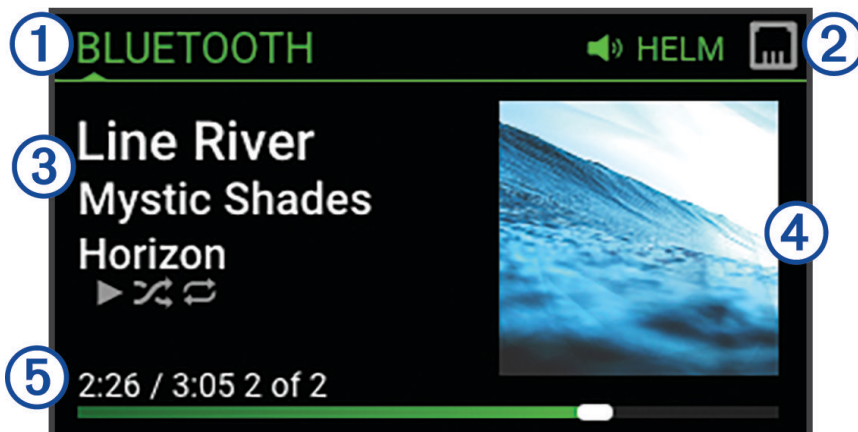

1	Nazwa źródła
2	Ikony aktywnej strefy i stanu (<i>Ikony stanu sieci, strona 47</i>)
3	Szczegóły utworu (jeśli dostępne)
4	Okładki albumów (jeśli są dostępne ze zgodnego źródła)
5	Czas odtwarzania, czas trwania utworu i numer bieżącego utworu spośród całkowitej liczby utworów na liście odtwarzania (jeśli są dostępne)

Nazywanie urządzenia

Należy podać unikatową nazwę tego urządzenia, aby można było je łatwo zidentyfikować podczas wyświetlania urządzeń w sieci Fusion PartyBus.

UWAGA: Należy podać unikatowe nazwy wszystkich urządzeń i stref w sieci, aby uniknąć nieporozumień podczas grupowania, sterowania i konfigurowania zestawów stereo i stref. Należy również wyłączyć strefy, które nie są używane (*Ustawienia strefy głośnika, strona 29*).

W celu dalszego dostosowania można wprowadzić unikatowe nazwy źródeł w każdym zestawie stereo i wyłączyć nieużywane źródła (*Ustawienia ogólne, strona 29*).

- 1 Wybierz kolejno  > **Ustawienia**.
- 2 Wybierz **Nazwa urządzenia** i wybierz opcję:
 - Wybierz z listy wstępnie zdefiniowaną nazwę.
 - Wybierz **Nazwa niestandardowa** i wprowadź unikatową nazwę urządzenia.

Konfigurowanie strefy głównej

Strefa główna to strefa głośnika, którą można domyślnie dostosować po obróceniu pokrętki.

- 1 Wybierz kolejno  > **Ustawienia**.
- 2 Wybierz kolejno **Strefa** > **Przypisz strefę główną**.
- 3 Wybierz strefę.

Wybieranie źródła

- 1 Wybierz .
- 2 Obróć pokrętko, aby podświetlić źródło.
UWAGA: Jeśli urządzenie jest częścią grupy, obracaj pokrętko, aby uzyskać dostęp do źródeł na innych urządzeniach w grupie (*Tworzenie grupy, strona 23*).
Jeśli nie można udostępnić źródła grupie, będzie ono wyświetlane w kolorze szarym bez możliwości wyboru.
- 3 Naciśnij pokrętko, aby wybrać źródło.

Regulowanie podświetlenia i jasności pokrętła

UWAGA: W przypadku podłączenia przewodu przyciemniania na wiązce przewodów do przewodu podświetlenia na łodzi, podświetlenie i światło pokrętła będą automatycznie przyciemniane po włączeniu świateł na łodzi. Może to mieć wpływ na sposób regulacji ustawienia jasności.

- 1 Wybierz kolejno  > **Jasność**.
- 2 Dostosuj poziom jasności.

Sterowanie dźwiękiem

Regulowanie głośności

Za pomocą zestawu stereo można regulować głośność dowolnej strefy na dowolnym zestawie stereo podłączonym do sieci Fusion PartyBus.

- 1 Obróć pokrętko, aby dostosować głośność strefy głównej w systemie stereo.
- 2 W razie potrzeby naciśnij pokrętko, aby przełączyć się pomiędzy strefami.
UWAGA: Jeśli ten zestaw stereo należy do grupy, można dostosować głośność wszystkich zestawów stereo w grupie lub poszczególnych stref w każdym zestawie stereo (*Tworzenie grupy, strona 23*).

Wyciszanie wszystkich podłączonych urządzeń stereo

Można szybko wyciszyć dźwięk z urządzenia stereo lub ze wszystkich urządzeń stereo podłączonych do sieci Fusion PartyBus (*Obsługa sieci Fusion PartyBus, strona 23*).

- 1 Z poziomu dowolnego źródła naciśnij .
Pojawi się symbol wyciszenia, a dźwięk z tego zestawu stereo zostanie wyciszony.
UWAGA: Jeśli zestaw stereo należy do grupy, dźwięk ze wszystkich zestawów stereo zostanie wyciszony.
- 2 Naciśnij i przytrzymaj pokrętko, aby wybrać opcję **Wycisz dźwięk**.
Dźwięk ze wszystkich podłączonych urządzeń stereo zostanie wyciszony.
- 3 Naciśnij i przytrzymaj pokrętko, aby wybrać opcję **Włącz dźwięk**.
Dźwięk zostanie przywrócony we wszystkich podłączonych zestawach stereo.

Regulacja poziomu subwoofera

Poziom głośności subwoofera można dostosować dla każdej strefy.

- 1 Naciśnij pokrętko i wybierz strefę z podłączonym subwooferem.
- 2 Naciśnij i przytrzymaj przycisk.
Zostanie wyświetlona regulacja parametru Poz.sub. dla strefy.
- 3 Wyreguluj poziom subwoofera i naciśnij pokrętko, aby go ustawić.

Regulacja dźwięku

- 1 Wybierz  > **Dźwięk**.
- 2 Wybierz strefę, którą chcesz dostosować.
- 3 Naciśnij pokrętkę, aby wybrać dźwięk.
- 4 Dostosuj poziom dźwięku i naciśnij pokrętkę, aby go ustawić.

Wyłączanie ustawienia Głośno dla strefy

Ustawienie Głośno utrzymuje pasmo przenoszenia przy niskich poziomach głośności i zwiększa postrzeganą głośność przy wysokich poziomach głośności. To ustawienie jest domyślnie włączone we wszystkich strefach.

- 1 Wybierz  > **Dźwięk**.
- 2 Wybierz strefę, którą chcesz dostosować.
- 3 Wybierz ustawienie **Głośno**, aby usunąć zaznaczenie pola wyboru.

Regulacja wzmocnienia dla urządzenia pomocniczego

Można dostosować wzmocnienie podłączonego urządzenia pomocniczego, aby uzyskać poziom głośności podobny do poziomu głośności dźwięku z innych źródeł. Wzmocnienie można regulować co 1 dB. Można także regulować wzmocnienie dla źródeł cyfrowych za pomocą optycznego złącza audio.

- 1 Wybierz pomocnicze źródło dźwięku.
- 2 Wybierz opcję:
 - Aby zwiększyć wzmocnienie, wybierz **▶▶**.
 - Aby zmniejszyć wzmocnienie, wybierz **◀◀**.

UWAGA: Aby uzyskać najlepszą jakość dźwięku podczas korzystania z przenośnego odtwarzacza multimedialnego z wyjściem słuchawkowym, może być konieczne dostosowanie poziomu głośności w odtwarzaczu zamiast regulacji wzmocnienia.

Strefy głośników

Głośniki w jednym obszarze można grupować w strefy. Umożliwia to indywidualną regulację poziomu dźwięku stref. Na przykład można ustawić cichszy dźwięk w kabinie i głośniejszy na pokładzie.

Można ustawić balans, limit głośności, barwę dźwięku, częstotliwość subwoofera oraz nazwę dla każdej strefy, a także skonfigurować inne ustawienia strefy ([Ustawienia strefy głośnika, strona 29](#)).

UWAGA: Częstotliwości subwoofera nie można regulować, gdy jest on zarządzany przez DSP.

Ustawienia DSP

Ten zestaw stereo jest wyposażony w technologię cyfrowego przetwarzania sygnału (DSP). Można wybrać wstępnie skonfigurowane ustawienia DSP dla głośników i wzmacniaczy Fusion®, aby zoptymalizować odtwarzanie dźwięku pod względem ich lokalizacji.

Wszystkie ustawienia DSP są konfigurowane za pomocą aplikacji do zdalnego sterowania Fusion Audio ([Aplikacja do zdalnego sterowania Fusion Audio, strona 37](#)).

Konfigurowanie ustawień DSP

Przed skonfigurowaniem ustawień DSP należy pobrać i zainstalować aplikację zdalnego sterowania Fusion Audio na zgodnym urządzeniu Apple® lub zgodnym urządzeniu Android™ ([Aplikacja do zdalnego sterowania Fusion Audio, strona 37](#)).

Można skonfigurować ustawienia DSP, aby zoptymalizować dźwięk w każdej strefie z zainstalowanymi głośnikami, wzmacniaczami i środowiskiem.

- 1 W menu ustawień urządzenia Apple lub Android połącz się z zestawem stereo za pomocą technologii Bluetooth lub połącz się z tą samą siecią bezprzewodową co zestaw stereo.

UWAGA: Jeśli masz kompatybilne urządzenie Apple, możesz użyć kabla Lightning™ do USB (sprzedawanego oddzielnie) podłączonego do portu USB zestawu stereo i urządzenia Apple, aby skonfigurować ustawienia DSP za pomocą aplikacji Fusion Audio.

- 2 Otwórz aplikację do zdalnego sterowania Fusion Audio w zgodnym urządzeniu Apple lub Android.

- 3 W razie potrzeby wybierz zestaw stereo, który chcesz skonfigurować.

- 4 Wybierz .

- 5 W razie potrzeby wybierz kartę **Muzyka**.

- 6 Wybierz strefę.

- 7 Wybierz **Ustawienia DSP**.

- 8 W zależności od modelu głośników i wzmacniaczy Fusion podłączonych do strefy należy odpowiednio skonfigurować ustawienia DSP.

- 9 Wybierz opcję **Wyślij ustawienia DSP**.

UWAGA: Ustawienia lub aktualizacje DSP dla strefy nie zostaną zastosowane w zestawie stereo, dopóki nie naciśniesz przycisku wysyłania ustawień.

- 10 Powtórz te kroki dla każdej strefy.

Automatyczna regulacja głośności na podstawie prędkości

W przypadku gdy zestaw stereo jest podłączony do urządzenia działającego w sieci NMEA 2000®, które dostarcza dane prędkości (np. do silnika, plotera nawigacyjnego, anteny GPS, czujnika prędkości po wodzie lub czujnika prędkości wiatru), można go ustawić w taki sposób, aby głośność była dostosowywana automatycznie na podstawie wskazań wybranego źródła danych prędkości ([Włączanie automatycznej regulacji głośności na podstawie prędkości, strona 30](#)).

Na przykład, jeśli ploter nawigacyjny z wewnętrzną lub samodzielną anteną GPS działa w tej samej sieci NMEA 2000, co zestaw stereo, a opcja Źródło prędkości jest ustawiona na Prędkość nad dnem, głośność będzie wzrastać wraz ze wzrostem prędkości.

UWAGA: Gdy głośność zwiększa się stosownie do prędkości, zmienia się rzeczywista głośność, lecz wskaźnik poziomu głośności i jego wartość pozostają bez zmian.

Więcej informacji na temat podłączania zestawu stereo do sieci NMEA 2000 można znaleźć w instrukcji instalacji zestawu stereo.

Połączenie z odtwarzaczem multimedialnym

OSTRZEŻENIE

Korzystając z panelu odtwarzacza multimedialnego podczas prowadzenia jednostki pływającej, należy ograniczyć jego obsługę do minimum, ponieważ może to spowodować rozproszenie uwagi oraz doprowadzić do wypadku, a jego wyniku do poważnych obrażeń ciała lub śmierci.

NOTYFIKACJA

Gdy odtwarzacz multimedialny nie jest używany, należy go zawsze odłączać od zestawu stereo i nie pozostawiać go na jednostce pływającej. Pomaga to zmniejszyć ryzyko kradzieży i uszkodzenia w wyniku skrajnych temperatur.

Zestaw stereo obsługuje różne odtwarzacze multimedialne, w tym smartfony i inne urządzenia mobilne. Jeśli kompatybilny odtwarzacz multimedialny obsługuje tę funkcję, można go podłączyć do zestawu stereo za pomocą połączenia bezprzewodowego Bluetooth. Jeśli kompatybilny odtwarzacz multimedialny obsługuje tę funkcję, można podłączyć go za pomocą kabla USB typu A do portu USB zestawu stereo. Zestaw stereo może odtwarzać pliki multimedialne ze zgodnego urządzenia Apple podłączonego do tej samej sieci za pomocą funkcji AirPlay®.

Odtwarzanie z urządzenia Bluetooth

Zestaw stereo można sparować z maksymalnie ośmioma urządzeniami multimedialnymi Bluetooth.

Odtwarzaniem we wszystkich urządzeniach Bluetooth można sterować za pomocą elementów sterujących zestawu stereo, a w przypadku niektórych urządzeń można przeglądać kolekcję muzyki za pomocą menu zestawu stereo.

W urządzeniach Bluetooth, które nie obsługują przeglądania multimedii, należy wybrać utwór lub listę odtwarzania w urządzeniu multimedialnym.

Dostępność informacji o utworze, takich jak tytuł utworu, nazwa wykonawcy, czas trwania utworu i okładka albumu, zależy od możliwości odtwarzacza multimedialnego i aplikacji muzycznej.

Podłączanie zgodnego urządzenia Bluetooth

Za pomocą połączenia bezprzewodowego Bluetooth można odtwarzać pliki multimedialne ze zgodnego urządzenia Bluetooth.

Odtwarzaniem muzyki można sterować za pomocą aplikacji multimediiów w urządzeniu Bluetooth lub aplikacji do zdalnego sterowania Fusion Audio (*Aplikacja do zdalnego sterowania Fusion Audio, strona 37*).

- 1 Wybierz źródło **BLUETOOTH**.
- 2 Wybierz kolejno  > **BLUETOOTH** > **Znajomi:** > **Widoczne**, aby zestaw stereo był widoczny dla kompatybilnego urządzenia Bluetooth.
- 3 Włącz Bluetooth w zgodnym urządzeniu Bluetooth.
- 4 Umieść zgodne urządzenie Bluetooth w zasięgu zestawu stereo, czyli w odległości nie większej niż 10 m (33 stopy).
- 5 W zgodnym urządzeniu Bluetooth wyszukaj urządzenia Bluetooth.
- 6 W zgodnym urządzeniu Bluetooth wybierz zestaw stereo z listy wykrytych urządzeń.
UWAGA: Zestaw stereo pojawi się na liście urządzeń Bluetooth w postaci nazwy urządzenia (domyślna nazwa to MS-RA670, chyba że została zmieniona w ustawieniach).
- 7 W zgodnym urządzeniu Bluetooth postępuj zgodnie z instrukcjami wyświetlanymi na ekranie, aby sparować się i połączyć z wykrytym zestawem stereo.
Podczas parowania zgodnego urządzenia Bluetooth może zostać wyświetlony monit o potwierdzenie kodu w zestawie stereo. Jeśli zestaw stereo wyświetla kod, możesz go porównać przed sparowaniem. Jeśli zestaw stereo nie wyświetli kodu, powinien on połączyć się prawidłowo po potwierdzeniu komunikatu na urządzeniu Bluetooth.
- 8 Jeśli zgodne urządzenie Bluetooth nie łączy się natychmiast z zestawem stereo, powtórz kroki od 1 do 7.
UWAGA: W przypadku gdy inne urządzenie Bluetooth było w trakcie odtwarzania muzyki w zestawie stereo, podłączenie nowego urządzenia nie spowoduje przerwania tego odtwarzania. Aby użyć nowo dodanego urządzenia, należy je najpierw wybrać (*Wybieranie innego urządzenia Bluetooth, strona 9*).

Ustawienie Widoczne zostanie automatycznie wyłączone po dwóch minutach.

UWAGA: W niektórych urządzeniach Bluetooth regulacja głośności w urządzeniu ma wpływ na poziom głośności dźwięku w zestawie stereo.

Informacje o zasięgu Bluetooth

Zestaw stereo i bezprzewodowe urządzenia Bluetooth mają zasięg 10 m (33 stóp). Aby zapewnić optymalne działanie urządzenia bezprzewodowego Bluetooth, pomiędzy nim a urządzeniem stereo nie powinno być żadnych przeszkód.

Wybieranie innego urządzenia Bluetooth

Jeśli z zestawem stereo jest sparowanych kilka urządzeń Bluetooth, w razie potrzeby można wybrać inne urządzenie. Zestaw stereo można sparować z maksymalnie ośmioma urządzeniami Bluetooth.

- 1 Po wybraniu źródła **BLUETOOTH** wybierz  > **BLUETOOTH** > **Znajomi:** > **Sparowane urządzenia**.
- 2 Wybierz urządzenie Bluetooth.

Bluetooth Menu źródeł i ustawienia

Po wybraniu źródła BLUETOOTH wybierz kolejno  > **BLUETOOTH**.

UWAGA: Opcje w tym menu różnią się w zależności od podłączonego urządzenia.

Znajomi: > **Widoczne:** Umożliwia wyświetlanie zestawu stereo w urządzeniach Bluetooth. Możesz wyłączyć to ustawienie, aby zapobiec przerwom w dźwięku po sparowaniu urządzenia Bluetooth z zestawem stereo.

Znajomi: > **Sparowane urządzenia:** Wyświetla listę urządzeń Bluetooth sparowanych z zestawem stereo. Można wybrać urządzenie z listy, które ma być podłączane do zestawu stereo, jeśli znajduje się w jego zasięgu.

Znajomi: > **Usuń urządzenie:** Usuwa urządzenie Bluetooth z zestawu stereo. Aby ponownie słuchać muzyki z urządzenia Bluetooth, należy je ponownie sparować.

UWAGA: Należy również usunąć zestaw stereo z listy sparowanych urządzeń w urządzeniu Bluetooth, aby uniknąć problemów z łącznością podczas ponownego parowania urządzenia.

Powtóż: Ustawia tryb powtarzania dla bieżącego zaznaczenia (tylko urządzenia Apple). Można powtórzyć bieżący wybór, wybierając opcję Powtóż jeden. Można powtórzyć wszystkie wybrane elementy, wybierając opcję Powtóż wszystko.

Losowo: Umożliwia ustawienie odtwarzania losowego utworów w folderze, albumie lub na liście odtwarzania (tylko urządzenia Apple).

Lista odtwarzania: Wyświetla playlisty dostępne w urządzeniu (tylko urządzenia Apple).

Wykonawcy: Wyświetla wykonawców dostępnych w urządzeniu (tylko urządzenia Apple).

Wykonawcy: Wyświetla albumy dostępne w urządzeniu (tylko urządzenia Apple).

Gatunki: Wyświetla gatunki muzyki dostępne w urządzeniu (tylko urządzenia Apple).

Utwory: Wyświetla utwory dostępne w urządzeniu (tylko urządzenia Apple).

APPLE MUSIC RADIO: Wyświetla stacje radia Apple Music na urządzeniu (włącznie urządzenia Apple).

Wyłączanie automatycznego połączenia Bluetooth

Domyślnie zestaw stereo automatycznie łączy się ponownie z ostatnio podłączonym urządzeniem Bluetooth po włączeniu. To ustawienie można wyłączyć.

Wybierz kolejno  > **Ustawienia** > **Źródło** > **BLUETOOTH** > **Autołączenie**.

Gdy pole wyboru Autołączenie nie jest zaznaczone, zestaw stereo nie będzie automatycznie próbował ponownie nawiązać połączenia z urządzeniem Bluetooth. Gdy ta funkcja jest wyłączona, należy ręcznie wybrać urządzenie Bluetooth, z którym ma zostać nawiązane połączenie (*Wybieranie innego urządzenia Bluetooth, strona 9*).

Odtwarzanie z urządzenia USB

Do zestawu stereo można podłączyć różne odtwarzacze multimedialne USB, pamięci flash USB oraz smartfony. Sposób dostępu do źródła USB zależy od typu podłączonego odtwarzacza multimedialnego lub smartfona.

Odtwarzacz multimedialny	Wybór źródła
Androidurządzenie	MTP
Appleurządzenie	iPod
Pamięć flash USB	USB
Odtwarzacz MP3 (jako urządzenie pamięci masowej)	USB UWAGA: Jeśli odtwarzacz MP3 nie obsługuje funkcji pamięci masowej po podłączeniu za pomocą przewodu USB, należy podłączyć go do zestawu stereo jako urządzenie pomocnicze (<i>Podłączenie urządzenia pomocniczego, strona 14</i>).

Odtwarzaniem we wszystkich urządzeniach USB można sterować za pomocą elementów sterujących zestawu stereo, a w przypadku niektórych urządzeń można przeglądać kolekcję muzyki za pomocą menu zestawu stereo. W urządzeniach USB, które nie obsługują przeglądania multimediiów, należy wybrać utwór lub listę odtwarzania w urządzeniu multimedialnym.

Dostępność informacji o utworze, takich jak tytuł utworu, nazwa wykonawcy i czas trwania utworu zależy od możliwości odtwarzacza multimedialnego i aplikacji muzycznej.

Zgodność z urządzeniami USB

Do podłączenia odtwarzacza multimedialnego lub urządzenia przenośnego do portu USB można użyć pamięci flash USB lub przewodu USB znajdującego się w zestawie z odtwarzaczem multimedialnym.

Ten zestaw stereo jest kompatybilny z urządzeniami iAP2 Apple.

Zestaw stereo jest zgodny z urządzeniami Android obsługującymi tryb MTP.

Zestaw stereo jest zgodny z odtwarzaczami multimedialnymi i innymi urządzeniami pamięci masowej USB, w tym z urządzeniami pamięci flash USB. Pliki muzyczne zapisane na dyskach USB muszą spełniać następujące warunki:

- Pliki muzyczne muszą być sformatowane jako pliki MP3, AAC (.m4a) lub FLAC.
- W przypadku podłączenia przenośnego dysku twardego należy podłączyć go do zewnętrznego źródła zasilania. Port USB tego zestawu stereo nie zapewnia zasilania przenośnego dysku twardego.
- Urządzenie pamięci masowej USB należy sformatować w jednym z następujących systemów:
 - Microsoft®: NTFS, VFAT, FAT¹MSDOS
 - Apple: HFS, HFSPLUS
 - Linux: EXT2, EXT3, EX4

Podłączanie urządzenia USB

Urządzenie USB można podłączyć do portu USB zestawu stereo.

- 1 Znajdź port USB z tyłu zestawu stereo.
- 2 Podłącz urządzenie USB do portu USB.

¹ FAT obejmuje większość typów systemów plików FAT z wyjątkiem exFAT.

Sterowanie odtwarzaniem muzyki w pamięci flash USB lub odtwarzaczu multimedialnym

- 1 Podłącz zgodną pamięć flash USB lub zgodny odtwarzacz multimedialny do zestawu stereo.
- 2 Wybierz źródło **USB**.
- 3 Wybierz  > **USB**.
- 4 Wybierz nazwę urządzenia USB.
- 5 Przeglądaj pliki muzyczne w urządzeniu i rozpocznij odtwarzanie.

Za pomocą przycisków sterujących urządzeniem stereo można wybierać, odtwarzać, wstrzymywać i pomijać utwory.

PORADA: Jeśli odtwarzacz multimedialny USB jest wyposażony w ekran i elementy sterujące, odtwarzaniem można sterować za pomocą elementów sterujących odtwarzacza multimedialnego USB.

Sterowanie odtwarzaniem muzyki za pomocą podłączonego urządzenia Android

Urządzenie Android można podłączyć do zestawu stereo za pomocą kabla USB w celu odtwarzania plików multimedialnych zapisanych w urządzeniu Android. Aby odtwarzać pliki multimedialne z aplikacji w urządzeniu Android, podłącz urządzenie przy użyciu technologii Bluetooth (*Odtwarzanie z urządzenia Bluetooth, strona 8*).

- 1 Podłącz zgodne urządzenie Android do zestawu stereo za pomocą odpowiedniego kabla USB.
- 2 W razie potrzeby włącz w urządzeniu Android przesyłanie plików przez USB lub MTP.
Więcej informacji znajduje się w dokumentacji urządzenia Android.
- 3 Wybierz źródło **MTP** w zestawie stereo.
- 4 Wybierz  > **MTP**.
- 5 Przeglądaj pliki muzyczne w urządzeniu Android i rozpocznij odtwarzanie.

Za pomocą przycisków sterujących urządzeniem stereo można wybierać, odtwarzać, wstrzymywać i pomijać utwory.

Sterowanie odtwarzaniem muzyki za pomocą podłączonego urządzenia Apple

- 1 Podłącz kompatybilne urządzenie iAP2 Apple do zestawu stereo za pomocą USB.
- 2 Wybierz źródło **iPod** w zestawie stereo.
- 3 Włącz aplikację muzyczną na podłączonym urządzeniu Apple i rozpocznij odtwarzanie.

Możesz użyć aplikacji muzycznej w urządzeniu Apple lub użyć elementów sterujących zestawu stereo do przeglądania biblioteki muzyki oraz wybierania, odtwarzania, wstrzymywania oraz pomijania utworów.

Ustawienia źródła USB

Po podłączeniu urządzenia USB i wybraniu źródła USB, wybierz typ źródła USB, naciskając przycisk  a następnie wybierz odpowiednie urządzenie.

UWAGA: Za pomocą tego menu można przeglądać pliki w urządzeniu. Opcje w tym menu różnią się w zależności od podłączonego urządzenia.

Powtór: W przypadku źródła USB lub MTP wybierz tę opcję, aby rozpocząć odtwarzanie utworów z listy od początku po odtworzeniu ostatniego utworu.

W przypadku źródła iPod wybierz opcję Powtór jeden, aby powtórzyć bieżący utwór lub wybierz Powtór wszystko, aby rozpocząć odtwarzanie utworów z folderu, albumu lub playlisty od początku po odtworzeniu ostatniego utworu.

Losowo: W przypadku źródła USB lub MTP wybierz tę opcję, aby losowo odtwarzać utwory z listy.

W przypadku źródła iPod wybierz tę opcję, aby losowo odtwarzać utwory z folderu, albumu lub playlisty.

Radio

Aby móc słuchać radia AM lub FM, odpowiednia antena AM/FM do zastosowań morskich musi być prawidłowo podłączona do zestawu stereo i znajdować się w zasięgu stacji nadającej informacje. Wskazówki dotyczące podłączania anteny AM/FM można znaleźć w instrukcjach dotyczących instalacji zestawu stereo.

Aby móc słuchać radia SiriusXM®, trzeba mieć odpowiedni sprzęt i wykupione subskrypcje (*Radio satelitarne SiriusXM, strona 15*). Wskazówki dotyczące podłączania tunera samochodowego SiriusXM Connect można znaleźć w instrukcjach dotyczących instalacji zestawu stereo.

Aby móc słuchać stacji DAB, trzeba mieć odpowiedni sprzęt (*Odtwarzanie w systemie DAB, strona 21*). Instrukcje podłączenia adaptera DAB i anteny można znaleźć w instrukcjach obsługi adaptera i anteny.

Ustawianie regionu tunera

Wybierz region, w którym przebywasz, aby poprawnie odbierać stacje AM oraz FM.

W przypadku podłączenia do zgodnego tunera i anteny SiriusXM oraz posiadania subskrypcji (tylko USA) należy wybrać region, w którym znajduje się urządzenie, aby prawidłowo odbierać stacje SiriusXM.

UWAGA: Usługa SiriusXM nie jest dostępna na wszystkich regionach.





Wybierz region, w którym przebywasz, aby poprawnie odbierać stacje DAB.

UWAGA: Musisz podłączyć zgodny moduł DAB i antenę (nie jest dołączona), aby odbierać stacje DAB.

Stacje DAB nie są dostępne we wszystkich regionach.

- 1 Wybierz  > **Ustawienia**.
- 2 Wybierz **Region tunera**.
- 3 Wybierz region, w którym się znajdujesz.

Zmiana stacji radiowej



- 1 Wybierz odpowiednie źródło, np. **FM**.
- 2 Za pomocą  możesz przechodzić między trybami dostrajania i wybierać opcje:
 - Wybierz **Auto**, aby rozpocząć skanowanie, które zatrzyma się na następnej dostępnej stacji.
 - Wybierz **Ręcznie**, aby ręcznie wybrać stację.
 - Wybierz **Zapam.**, aby wybrać zapamiętaną stację.
- 3 Wybierz  lub , aby dostroić do stacji.
Po wybraniu trybu dostrajania Ręcznie możesz przytrzymać  lub , aby szybko przewijać stacje.

Apple AirPlay

Łączenie urządzenia Apple za pomocą AirPlay

- 1 Z poziomu menu ustawień urządzenia Apple połącz się z tą samą siecią bezprzewodową, z którą połączony jest zgodny zestaw stereo Fusion.

UWAGA: Niektóre urządzenia Apple możesz podłączyć do sieci za pomocą kabla Ethernet, jeśli takie połączenie jest obsługiwane. Więcej informacji można znaleźć na stronie internetowej firmy Apple.

- 2 Na urządzeniu Apple otwórz aplikację muzyczną, z której chcesz odtwarzać strumieniowo muzykę.
- 3 Z poziomu aplikacji muzycznej lub programu wybierz  lub  i wybierz nazwę zestawu stereo.
- 4 Jeśli to konieczne, rozpocznij odtwarzanie muzyki w aplikacji.

Źródło w urządzeniu zmieni się automatycznie na AirPlay i rozpocznie się odtwarzanie dźwięku z urządzenia Apple.

UWAGA: Jeśli urządzenie Apple korzysta z oprogramowania AirPlay 2, możesz łączyć się z wieloma zestawami stereo w tej samej sieci.

UWAGA: Nie można przesyłać strumieniowo źródła AirPlay do innych zestawów stereo w sieci za pośrednictwem sieci Fusion PartyBus (*Obsługa sieci Fusion PartyBus, strona 23*). Za pomocą oprogramowania AirPlay 2 można odtwarzać zawartość na wielu urządzeniach stereo w sieci, ale zestawy stereo nie mogą być grupowane.

UWAGA: W niektórych urządzeniach AirPlay regulacja głośności w urządzeniu ma wpływ na poziom głośności dźwięku w zestawie stereo.

Ustawianie hasła AirPlay

Możesz ustawić hasło, które użytkownik musi wprowadzić podczas łączenia się z zestawem stereo za pomocą funkcji AirPlay.

- 1 Wybierz kolejno  > **Ustawienia** > **Źródło** > **AirPlay** > **Hasło AirPlay**.
- 2 Wpisz hasło.

UWAGA: W hasle AirPlay rozróżniane są wielkie i małe litery.

Podczas łączenia z zestawem stereo za pomocą funkcji AirPlay użytkownik musi wprowadzić hasło na swoim urządzeniu Apple.

Podłączanie urządzenia pomocniczego

Do zestawu stereo można podłączyć różne urządzenia pomocnicze. Urządzenia te mogą być wyposażone w złącze RCA, wyjście liniowe lub wyjście słuchawkowe.

- 1 Znajdź złącza urządzeń pomocniczych w włączce przewodów.
- 2 W razie potrzeby podłącz przewód adaptacyjny RCA-3,5 mm do urządzenia pomocniczego.
- 3 Podłącz urządzenie pomocnicze do złącza RCA AUX IN w włączce przewodów.
- 4 Wybierz źródło **Aux**.

Połączenie optyczne audio

Urządzenia z optycznym wyjściem audio można podłączyć do zestawu stereo za pomocą przewodu optycznego audio. Telewizory, odtwarzacze DVD, odtwarzacze CD i inne urządzenia mogą posiadać cyfrowe optyczne wyjście audio.

Ten zestaw stereo obsługuje tylko dźwięk PCM. Może być konieczna zmiana ustawień urządzenia, aby przesyłać dźwięk PCM.

UWAGA: Ponieważ przesyłanie strumieniowe dźwięku przez sieć Fusion PartyBus powoduje nieznaczne opóźnienie, przesyłanie strumieniowe materiałów z telewizora lub odtwarzacza DVD może nie być idealne. W razie potrzeby możesz wyłączyć opcję Optyczny jako źródło strumieniowania w ustawieniach lub wyłączyć funkcję Grupa (*Ustawienia źródła, strona 33*).

Radio satelitarne SiriusXM

Radio SiriusXM to więcej ulubionych do słuchania w jednym miejscu. Ponad 140 kanałów, w tym muzyka bez reklam, najlepsze programy sportowe, wiadomości, rozmowy, komedie i rozrywka. Witaj w świecie radia satelitarnego. Tuner samochodowy SiriusXM i subskrypcja są wymagane. Więcej informacji można znaleźć na stronie www.siriusxm.com.

Ustawianie regionu tunera dla źródła SiriusXM

Aby móc słuchać radia satelitarnego SiriusXM, ustaw tuner zestawu stereo na region USA.

Wybierz kolejno  > **Ustawienia** > **Region tunera** > **USA**.

Lokalizacja identyfikatora radia SiriusXM

Aby aktywować subskrypcję SiriusXM, musisz posiadać identyfikator tunera Connect SiriusXM. Identyfikator radia SiriusXM można znaleźć z tyłu tunera Connect SiriusXM, na jego opakowaniu lub przez przełączenie zestawu stereo na kanał 0.

Po wybraniu źródła SiriusXM wybierz  > **SiriusXM** > **Kanały** > **Wszystkie kanały** > **000 RADIO ID**.

Identyfikator radia SiriusXM nie zawiera liter I, O, S ani F.

Aktywowanie subskrypcji SiriusXM

1 Po wybraniu źródła SiriusXM włącz kanał 1.

W głośnikach powinien zabrzmieć dźwięk kanału podglądowego. Jeśli tak się nie stanie, sprawdź tuner SiriusXM Connect oraz sposób instalacji i podłączenia anteny i spróbuj ponownie.

2 Włącz kanał 0, aby znaleźć identyfikator radia.

3 Skontaktuj się z działem obsługi słuchaczy SiriusXM, dzwoniąc pod numer (866) 635-2349, lub odwiedź stronę www.siriusxm.com/activatenow, aby wykupić subskrypcję w Stanach Zjednoczonych. Skontaktuj się z firmą SiriusXM, dzwoniąc pod numer (877) 438-9677, lub odwiedź stronę www.siriusxm.ca/activatexm, aby wykupić subskrypcję w Kanadzie.

4 Podaj identyfikator radia.

Procedura aktywacji trwa zwykle od 10 do 15 minut, ale w niektórych przypadkach może zająć nawet godzinę. Aby tuner SiriusXM Connect mógł otrzymać wiadomość aktywacyjną, musi być włączony i odbierać sygnał SiriusXM.

5 Jeśli usługa nie zostanie aktywowana w ciągu godziny, odwiedź stronę <http://care.siriusxm.com/refresh> lub skontaktuj się z działem obsługi słuchaczy SiriusXM, dzwoniąc pod numer 1-866-635-2349.

Wybieranie kategorii

Można określić, które kategorie kanałów są dostępne podczas korzystania z metody strojenia Kategoria.

1 Po wybraniu źródła SiriusXM wybierz  > **SiriusXM** > **Kategoria**.

2 Wybierz kategorię.

Korzystanie z trybu odtwarzania

Tryb odtwarzania umożliwia sterowanie odtwarzaniem programu SiriusXM.

UWAGA: Urządzenie automatycznie włącza tryb odtwarzania podczas odtwarzania zapamiętanych kanałów.

1 W razie potrzeby przytrzymaj **▶||**, aby włączyć tryb odtwarzania.

Pasek postępu jest widoczny na dole ekranu.

2 Wybierz opcję:

- Naciśnij przycisk **▶||**, aby wstrzymać lub wznowić odtwarzanie.
- Naciśnij przycisk **◀◀** lub **▶▶**, aby przewijać skokowo do tyłu lub do przodu.

UWAGA: W przypadku szybkiego przewinięcia do przodu lub przejścia na koniec paska postępu zestaw stereo automatycznie wyjdzie z trybu odtwarzania.

- Przytrzymaj przycisk **◀◀** lub **▶▶**, aby szybko przewinąć utwór do tyłu lub do przodu.
- Naciśnij i przytrzymaj przycisk **▶||**, aby wyjść z trybu odtwarzania.

Alerty

OSTRZEŻENIE

Korzystając z zestawu stereo lub odtwarzacza multimedialnego podczas prowadzenia jednostki pływającej, należy ograniczyć jego obsługę do minimum, ponieważ może to spowodować rozproszenie uwagi oraz doprowadzić do wypadku, a jego wyniku do poważnych obrażeń ciała lub śmierci.

UWAGA: Funkcje Wykonawca, Piosenka i Alerty o rozgrywkach są zgodne z tunerem SXV300 (do nabycia osobno). Inne tunery są zgodne, ale mogą ograniczać działanie funkcji. Zapoznaj się z instrukcją obsługi dostarczoną z tunerem SiriusXM, aby dowiedzieć się więcej na temat funkcji dostępnych w module tunera.

Dodawanie alertu o wykonawcy lub utworze

Możesz ustawić alerty o wykonawcach i utworach, dzięki czemu po rozpoczęciu odtwarzania określonego utworu lub utworu określonego wykonawcy na dowolnym kanale muzycznym możesz szybko włączyć ten kanał.

1 Podczas odtwarzania określonego utworu lub utworu określonego wykonawcy wybierz **≡** > **SiriusXM** > **Dodaj alert** > **Zapisz wykonawcę/utwór**.

2 Wybierz utwór lub wykonawcę.

Dodawanie zespołów do alertów o rozgrywkach

Można ustawić alerty dotyczące drużyn sportowych, aby po rozpoczęciu na dowolnym kanale transmisji rozgrywki, w której bierze udział zapisany zespół, móc szybko włączyć ten kanał.

UWAGA: Alert o rozgrywkach różni się od alertu SportsFlash™. Alert o rozgrywkach informuje o rozpoczęciu meczu, a alert SportsFlash informuje o wystąpieniu nadzwyczajnego zagrania w trakcie gry.

1 Wybierz **≡** > **SiriusXM** > **Dodaj alert** > **Zespoły alertów o rozgryw..**

2 Wybierz ligę sportową.

3 Wybierz zespół, aby wypełnić pole wyboru i dodać alert o rozgrywkach.

4 Powtórz kroki 2 i 3 dla każdego zespołu, który chcesz dodać do listy alertów o rozgrywkach.

Dodawanie zespołów podczas rozgrywek na żywo

Podczas słuchania transmisji meczu możesz szybko dodać zespół do swojej listy zespołów alertów o rozgrywkach.

1 Podczas słuchania gry na kanale wybierz **≡** > **SiriusXM** > **Dodaj alert** > **Zapisz zespół**.

Zostanie wyświetlona lista zespołów grających w bieżącym meczu.

2 Wybierz zespoły, które chcesz dodać do listy zespołów alertów o rozgrywkach.

Wyświetlanie aktywnych alertów

Możesz przeglądać aktywne alerty dla wykonawców, utworów i rozgrywek.

- 1 Wybierz  > **SiriusXM** > **Aktywne alerty**.
- 2 Wybierz kategorię.

Zarządzanie alertami

Możesz zarządzać zapisanymi alertami, aby wybrać te, które chcesz otrzymywać. Zapisane alerty można usunąć.

- 1 Wybierz  > **SiriusXM** > **SXM SETTINGS** > **Zarządzaj alertami**.
- 2 Wybierz opcję:
 - Aby włączyć zapisane alerty tylko dla utworów, tylko dla artystów lub tylko dla rozgrywek, wybierz opcję **Włącz wg typu**, a następnie wybierz typ.
 - Aby włączyć zapisane alerty tylko dla konkretnych wykonawców, wybierz **Włącz wykonawców**, a następnie wybierz wykonawców.
 - Aby włączyć zapisane alerty tylko dla określonych utworów, wybierz **Włącz utwory**, a następnie wybierz utwory.
 - Aby włączyć zapisane alerty o rozgrywkach dla określonych zespołów, wybierz **Włącz zespoły**, a następnie wybierz zespoły.
 - Aby usunąć wszystkie zapisane alerty dla utworów, wykonawców lub zespołów, wybierz **Skasuj wg typu**, a następnie wybierz typ.
 - Aby usunąć zapisane alerty dla konkretnych wykonawców, wybierz **Skasuj wykonawców**, a następnie wybierz wykonawców.
 - Aby usunąć zapisane alerty dla określonych utworów, wybierz **Skasuj utwory**, a następnie wybierz utwory.
 - Aby usunąć zapisane alerty dla określonych zespołów, wybierz opcję **Skasuj zespoły**, a następnie wybierz zespoły.



Funkcja TuneMix™

UWAGA: Funkcja TuneMix jest zgodna z tunerem SXV300 (do nabycia osobno). Inne tunery są zgodne, ale mogą ograniczać działanie funkcji. Zapoznaj się z instrukcją obsługi dostarczoną z tunerem SiriusXM, aby dowiedzieć się więcej na temat funkcji dostępnych w module tunera.

Włączanie i zatrzymywanie zbioru TuneMix

Przed rozpoczęciem odtwarzania zbioru TuneMix należy go utworzyć (*[Tworzenie i dostosowywanie zbiorów TuneMix, strona 18](#)*).



Funkcja TuneMix umożliwia łączenie ulubionych kanałów muzycznych, aby dostosować muzykę do swoich potrzeb.

- 1 Wybierz  > **SiriusXM** > **TUNEMIX**.
- 2 Wybierz zbiór TuneMix.
Zestaw stereo rozpocznie odtwarzanie zbioru TuneMix.
- 3 Aby zatrzymać odtwarzanie zbioru TuneMix, wybierz  > **Kanały**, a następnie wybierz kanał.
Zestaw stereo zatrzyma odtwarzanie zbioru TuneMix i rozpocznie odtwarzanie wybranego kanału.

Tworzenie i dostosowywanie zbiorów TuneMix

W zestawie stereo można utworzyć do 10 unikalnych zbiorów TuneMix.

UWAGA: Zbiór TuneMix musi zawierać co najmniej dwa ulubione kanały muzyczne SiriusXM.

- 1 Wybierz  > **SiriusXM** > **SXM SETTINGS** > **Konfiguracja TuneMix**.
- 2 Wybierz zbiór TuneMix.
- 3 Wybierz kanał, aby wypełnić pole wyboru i dodać go do zbioru TuneMix.
- 4 Po zakończeniu dostosowywania zbioru TuneMix wybierz .
- 5 Powtórz kroki 2–4 w przypadku wszystkich dostosowywanych zbiorów TuneMix.

Funkcja SportsFlash

OSTRZEŻENIE

Korzystając z zestawu stereo lub odtwarzacza multimedialnego podczas prowadzenia jednostki pływającej, należy ograniczyć jego obsługę do minimum, ponieważ może to spowodować rozproszenie uwagi oraz doprowadzić do wypadku, a jego wyniku do poważnych obrażeń ciała lub śmierci.

Funkcja SportsFlash ostrzega o najważniejszych elementach rozgrywki ulubionych zespołów podczas meczy na żywo. W przypadku nadzwyczajnego zagrania pojawi się alert SportsFlash i możesz wtedy włączyć odpowiedni program, aby śledzić przebieg rozgrywki. Po zakończeniu alertu SportsFlash możesz powrócić do poprzedniego kanału lub dalej słuchać rozgrywki.

UWAGA: Aby otrzymywać alerty SportsFlash, wykupiony pakiet subskrypcji musi zawierać kanały sportowe typu „play-by-play” dla lig sportowych, które chcesz uwzględnić w alertach.

Można włączać, wyłączać lub usuwać dodane alerty SportsFlash ([Zarządzanie alertami, strona 17](#)).

UWAGA: Alert SportsFlash różni się od alertu o rozgrywkach. Alert SportsFlash informuje o nadzwyczajnym zagraniu w trakcie meczu, a alert o rozgrywkach informuje o rozpoczęciu gry.

UWAGA: Funkcja SportsFlash jest zgodna z tunerem SXV300 (do nabycia osobno). Inne tunery są zgodne, ale mogą ograniczać działanie funkcji. Zapoznaj się z instrukcją obsługi dostarczoną z tunerem SiriusXM, aby dowiedzieć się więcej na temat funkcji dostępnych w module tunera.

Dodawanie zespołów, aby otrzymywać alerty SportsFlash

- 1 Wybierz  > **SiriusXM** > **SPORTSFLASH** > **Wybór zespołu**.
- 2 Wybierz ligę sportową.
- 3 Wybierz zespół, aby wypełnić pole wyboru i dodać alert SportsFlash.
- 4 Powtórz kroki 2 i 3 dla każdego zespołu, który chcesz dodać do listy alertów SportsFlash.

Zmiana priorytetu zespołu SportsFlash

Jeśli w tym samym czasie gra więcej niż jeden zespół, dla którego skonfigurowano alerty SportsFlash, można ustawić priorytet zespołu, aby najpierw otrzymywać alerty SportsFlash dotyczące preferowanego zespołu.

- 1 Wybierz  > **SiriusXM** > **SPORTSFLASH** > **Priorytety zespołów**.
Zostanie wyświetlona lista wybranych zespołów SportsFlash w kolejności ich priorytetów.
- 2 Wybierz zespół, aby przenieść go wyżej o jeden poziom priorytetu na liście.
- 3 Powtórz poprzedni krok dla każdego zespołu, którego kolejność chcesz zmienić, aż lista priorytetów zostanie uporządkowana zgodnie z własnymi preferencjami.

Włączanie funkcji TuneStart™

Po włączeniu funkcji TuneStart i dostrojeniu zapamiętanego kanału zestaw stereo rozpocznie odtwarzanie bieżącego utworu od początku, a nie od miejsca, w którym utwór znajduje się podczas odtwarzania na żywo.

UWAGA: Funkcja TuneStart jest dostępna tylko w przypadku dostrajania do zaprogramowanych kanałów. Funkcja TuneStart jest zgodna z tunerem SXV300 (do nabycia osobno). Inne tunery są zgodne, ale mogą ograniczać działanie funkcji. Zapoznaj się z instrukcją obsługi dostarczoną z tunerem SiriusXM, aby dowiedzieć się więcej na temat funkcji dostępnych w module tunera.

W razie potrzeby wybierz  > **SiriusXM** > **SXM SETTINGS** > **TUNESTART**.

Gdy funkcja TuneStart rozpoczyna odtwarzanie utworu od początku, pojawia się pasek postępu i można sterować utworem za pomocą tych samych elementów sterujących, co w trybie odtwarzania (*Korzystanie z trybu odtwarzania, strona 16*).

Kontrola rodzicielska

Funkcja kontroli rodzicielskiej umożliwia ograniczenie dostępu do dowolnych kanałów SiriusXM, również tych dla dorosłych. Po włączeniu kontroli rodzicielskiej trzeba wprowadzić hasło, aby dostroić się do zablokowanych kanałów. Można również zmienić 4-cyfrowy kod dostępu.

Odblokowywanie funkcji kontroli rodzicielskiej



Aby uzyskać dostęp do zablokowanych kanałów, należy odblokować ustawienia kontroli rodzicielskiej.

- 1 Po wybraniu źródła **SiriusXM** wybierz  > **SiriusXM** > **Kontrola rodzicielska**.
- 2 Wybierz **Odblokuj**.
- 3 Podaj hasło.

PORADA: Hasło domyślne to 0000.

Funkcje kontroli rodzicielskiej pozostają odblokowane do momentu wyłączenia pojazdu lub ponownego zablokowania.

Blokowanie kanałów



- 1 Po wybraniu źródła **SiriusXM** wybierz  > **SiriusXM** > **Kontrola rodzicielska**.
- 2 Zaznacz pole wyboru **Odblokuj**.
- 3 Podaj hasło.
PORADA: Hasło domyślne to 0000.
- 4 Wybierz **Zablokuj/odblokuj**.
Zostanie wyświetlona lista dostępnych kanałów.
- 5 Wybierz jeden lub więcej kanałów do zablokowania i wybierz .
- 6 Usuń zaznaczenie pola wyboru **Odblokuj**, aby włączyć blokadę kontroli rodzicielskiej.

Nie można uzyskać dostępu do zablokowanych kanałów, gdy funkcje kontroli rodzicielskiej są włączone. Aby włączyć zablokowane kanały, należy odblokować ustawienia kontroli rodzicielskiej.

Usuwanie wszystkich zablokowanych kanałów

- 1 Po wybraniu źródła **SiriusXM** wybierz  > **SiriusXM** > **Kontrola rodzicielska** > **Odblokuj**.
- 2 Podaj hasło.
- 3 Wybierz  > **SiriusXM** > **Kontrola rodzicielska** > **Usuń wszystkie blokady**.

Zmiana hasła kontroli rodzicielskiej

- 1 Po wybraniu źródła **SiriusXM** wybierz  > **SiriusXM** > **Kontrola rodzicielska** > **Odblokuj**.
- 2 Podaj hasło.
- 3 Wybierz  > **SiriusXM** > **Kontrola rodzicielska** > **Zmień PIN**.
- 4 Wykonaj instrukcje wyświetlane na ekranie.

SiriusXM – rozwiązywanie problemów

Prawdopodobne	Opis	Rozwiązania
Sprawdź antenę	Radio wykryło usterkę anteny SiriusXM. Przewód antenowy może być odłączony lub uszkodzony.	<ul style="list-style-type: none"> • Sprawdź, czy przewód antenowy jest podłączony do tunera samochodowego SiriusXM Connect. • Sprawdź, czy przewód antenowy nie jest uszkodzony lub pozaginany. Wymień antenę, jeśli kabel jest uszkodzony. Produkty SiriusXM są dostępne w lokalnych punktach sprzedaży samochodowych systemów audio lub na stronie www.shop.siriusxm.com.
Sprawdź tuner	Zestaw stereo ma problemy z komunikacją z tunerem samochodowym SiriusXM Connect. Tuner może być odłączony lub uszkodzony.	Sprawdź, czy przewód połączeniowy tunera samochodowego SiriusXM Connect jest prawidłowo podłączony do zestawu stereo.
Brak sygnału	Tuner samochodowy SiriusXM Connect ma problemy z odbieraniem sygnału satelitarnego SiriusXM.	<ul style="list-style-type: none"> • Sprawdź, czy antena SiriusXM jest na zewnątrz budynku i czy ma czysty widok nieba. • Sprawdź, czy antena SiriusXM jest prawidłowo zamontowana. • Usuń przeszkody znajdujące się nad anteną SiriusXM lub obok niej. • Sprawdź, czy przewód antenowy nie jest uszkodzony lub pozaginany. Wymień antenę, jeśli kabel jest uszkodzony. Produkty SiriusXM są dostępne w lokalnych punktach sprzedaży samochodowych systemów audio lub na stronie www.shop.siriusxm.com. • Więcej informacji na temat instalacji anteny można znaleźć w instrukcji instalacji tunera samochodowego SiriusXM Connect.
Subskrypcja zaktualizowana	Radio wykryło zmianę stanu subskrypcji SiriusXM.	<ul style="list-style-type: none"> • Wybierz dowolny przycisk, aby usunąć komunikat. • W przypadku pytań dotyczących subskrypcji należy odwiedzić stronę www.siriusxm.com lub zadzwonić pod numer 866-635-2349.
Kanał niedostępny	Żądany kanał nie jest prawidłowym kanałem SiriusXM lub kanał, którego słuchasz, nie jest już dostępny. Ten komunikat może pojawić się na krótko po pierwszym podłączeniu nowego tunera samochodowego SiriusXM Connect.	Więcej informacji na temat oferty kanałów SiriusXM można znaleźć na stronie www.siriusxm.com .
Kanał nieobjęty subskrypcją	Żądany kanał nie jest uwzględniony w pakiecie subskrypcji SiriusXM lub kanał, którego słuchasz, nie jest już uwzględniony w Twoim pakiecie subskrypcji SiriusXM.	Odwiedź stronę www.siriusxm.com lub zadzwoń pod numer 866-635-2349, aby uzyskać więcej informacji na temat pakietu subskrypcji lub zasubskrybować kanał.

Prawdopodobne	Opis	Rozwiązania
Kanał zablokowany	Żądany kanał jest zablokowany przez funkcję kontroli rodzicielskiej.	Informacje na temat odblokowywania kanałów znajdują się w części dotyczącej kontroli rodzicielskiej w podręczniku użytkownika.

Usuwanie danych SiriusXM

Można usunąć wszystkie wprowadzone informacje o użytkowniku SiriusXM, takie jak ulubione zespoły i alerty.

Użyj opcji **Przyw. ustaw. fabrycz.** w menu ustawień, aby zresetować ustawienia zestawu stereo (*Opcje aktualizacji, strona 36*).

UWAGA: Przywrócenie ustawień fabrycznych powoduje zresetowanie wszystkich danych w zestawie stereo, w tym zapamiętanych stacji AM i FM, ustawień stref itp., a także usunięcie wszystkich informacji o użytkowniku SiriusXM.

Odtwarzanie w systemie DAB

Po podłączeniu modułu MS-DAB100A i anteny do zestawu stereo Fusion Apollo RA670 możesz go dobrać i odtwarzać stacje DAB. Instrukcje podłączenia adaptera DAB i anteny można znaleźć w instrukcjach obsługi adaptera i anteny.

Stacje DAB nie są dostępne we wszystkich regionach. Jeśli zestaw stereo nie jest ustawiony na zgodny region, źródło DAB nie będzie dostępne.

Ustawianie regionu tunera



Wybierz region, w którym przebywasz, aby poprawnie odbierać stacje DAB.

- 1 Wybierz kolejno  > **Ustawienia**.
- 2 Wybierz **Region tunera**.
- 3 Wybierz region, w którym się znajdujesz.





Wyszukiwanie stacji DAB

Aby móc wyszukiwać stacje DAB, trzeba podłączyć do zestawu stereo zgodny moduł DAB i antenę (do nabycia osobno).

UWAGA: Ponieważ sygnały DAB są nadawane tylko w niektórych krajach, trzeba ustawić taki region tunera, w którym te sygnały są nadawane.

- 1 Wybierz źródło **DAB**.
- 2 Przytrzymaj , aby wyszukać dostępne stacje DAB.
Po zakończeniu wyszukiwania rozpocznie się odtwarzanie stacji radiowej z pierwszego znalezionej zbioru.
UWAGA: Po zakończeniu pierwszego wyszukiwania możesz ponownie przytrzymać , aby uruchomić ponowne wyszukiwanie stacji DAB. Po zakończeniu ponownego wyszukiwania system zacznie odtwarzać pierwszą stację ze zbioru, którego słuchano podczas rozpoczęcia ponownego wyszukiwania.

Zmiana stacji DAB

- 1 Wybierz źródło **DAB**.
- 2 W razie potrzeby przytrzymaj , aby wyszukać lokalne stacje DAB.
- 3 Wybierz  lub , aby zmienić stację.
Po dotarciu do końca bieżącego zbioru zestaw stereo automatycznie przechodzi do pierwszej dostępnej stacji w następnym zbiorze.
PORADA: Możesz przytrzymać  lub , aby zmienić zbiór.

Wybieranie stacji DAB z listy

- 1 Wybierz źródło **DAB**.
- 2 W razie potrzeby przytrzymaj **▶||**, aby wyszukać lokalne stacje DAB.
- 3 Wybierz kolejno **≡** > **DAB** > **Przeglądaj** > **Stacje**.
- 4 Wybierz stację z listy.

Wybieranie stacji DAB z kategorii

- 1 Wybierz źródło **DAB**.
- 2 W razie potrzeby przytrzymaj **▶||**, aby wyszukać lokalne stacje DAB.
- 3 Wybierz kolejno **≡** > **DAB** > **Przeglądaj** > **Kategorie**.
- 4 Wybierz kategorię z listy.
- 5 Wybierz stację z listy.

Zapamiętane

Można zapamiętać ulubione stacje radiowe AM i FM, aby zapewnić do nich łatwy dostęp.

Można zapisać ulubione kanały SiriusXM, jeśli zestaw stereo jest podłączony do opcjonalnego tunera i anteny SiriusXM.

Można zapisać swoje ulubione stacje DAB, jeżeli zestaw stereo jest podłączony do właściwego urządzenia DAB i ustawiony na prawidłowy region tunera. (*Odtwarzanie w systemie DAB, strona 21*)

Zapisywanie stacji lub kanału jako ustawienie zapamiętane

- 1 Po wybraniu odpowiedniego źródła ustaw zestaw stereo na odbieranie stacji lub kanału.
- 2 Naciśnij i przytrzymaj pokrętło, a następnie wybierz **☒**.
PORADA: W przypadku źródła AM, FM lub SiriusXM możesz nacisnąć i przytrzymać **▶||**, aby zapisać bieżącą stację lub kanał jako zapamiętane ustawienie.
PORADA: Możesz również wybrać **≡** nazwę źródła i **Zapam.** > **Zapisz bieżący**, aby zapisać aktualną stację lub kanał jako zapamiętane ustawienie.

Wybieranie zapamiętanych ustawień z listy

- 1 Po wybraniu odpowiedniego źródła naciśnij i przytrzymaj pokrętło.
PORADA: Możesz również wybrać **≡** nazwę źródła oraz **Zapam.** > **Wyświetl zapamiętane**, aby wyświetlić listę zapamiętanych ustawień.
- 2 Wybierz zapamiętane ustawienie.

Usuwanie zapamiętanych

- 1 Po wybraniu odpowiedniego źródła naciśnij i przytrzymaj pokrętło.
- 2 Wybierz **☒**.
- 3 Wybierz każdą zaprogramowaną stację lub każdy zaprogramowany kanał, które chcesz usunąć.
- 4 Po zakończeniu usuwania zapamiętanych wybierz **☒**.
PORADA: Możesz również wybrać **≡** nazwę źródła, a następnie wybrać kolejno **Zapam.** > **Usuń zapamiętane** lub **Usuń** wszystkie zapamiętane, aby usunąć zapamiętane stacje lub kanały.
- 5 Naciśnij pokrętło, aby opuścić ekran.

Obsługa sieci Fusion PartyBus

Funkcja sieciowa Fusion PartyBus umożliwia połączenie wielu zgodnych zestawów stereo w sieci przy użyciu połączeń przewodowych lub bezprzewodowych.

UWAGA: Kiedy łączysz zestaw stereo Fusion z siecią Garmin BlueNet™ lub siecią Garmin® Marine Network, możesz używać wyłącznie urządzeń Garmin i Fusion. Używanie routerów, urządzeń pamięci lub innych produktów sieciowych innych producentów bezpośrednio z tym zestawem stereo może nie być możliwe.

PORADA: Gdy zestaw stereo jest połączony z siecią Garmin BlueNet lub siecią Garmin Marine Network, możesz połączyć urządzenie mobilne z bezprzewodowym punktem dostępu do sieci podłączonego plotera nawigacyjnego Garmin i wykorzystać aplikację Fusion Audio do sterowania zestawem stereo.

Zestaw stereo Fusion Apollo RA670 nie ma wbudowanej technologii Wi-Fi®. Aby skorzystać z bezprzewodowych funkcji sieci, należy podłączyć zestaw stereo do sieci za pomocą przewodowego połączenia Ethernet.

Kompatybilny zestaw stereo, taki jak zestaw stereo Fusion Apollo RA670, można grupować z innymi kompatybilnymi zestawami stereo podłączonymi do sieci Fusion PartyBus. W zgrupowanych zestawach stereo można współdzielić dostępne źródła i sterować odtwarzaniem dźwięku na wszystkich zestawach w grupie, co umożliwi synchronizację dźwięku na całej jednostce pływającej. Istnieje możliwość szybkiego tworzenia, edytowania i rozwiązywania grup wedle potrzeby z poziomu każdego zgodnego zestawu stereo lub pilota zdalnego sterowania podłączonego do sieci.

Istnieje możliwość korzystania ze zgodnych zestawów stereo lub pilotów zdalnego sterowania, niezależnie od tego czy tworzą grupę. Dzięki temu można regulować głośność dostępnych stref głośników dla każdego zestawu stereo podłączonego do sieci.

Na etapie budowy sieci Fusion PartyBus należy korzystać z instrukcji instalacji dołączonej do zestawu stereo.

Tworzenie grupy

Przed utworzeniem grupy należy podłączyć wiele zgodnych zestawów stereo do sieci Fusion PartyBus. Informacje na temat instalacji i konfiguracji sieci można znaleźć w instrukcji instalacji dołączonej do zestawu stereo.

UWAGA: Podczas korzystania z zestawów stereo w grupach występują pewne ograniczenia i inne czynniki. Więcej informacji można znaleźć w temacie [Uwagi dotyczące pogrupowanych zestawów stereo, strona 24](#).

1 Wybierz  > Grupy.

PORADA: Możesz przytrzymać  na dowolnym ekranie, aby otworzyć menu Grupy.

2 Wybierz nazwę zestawu stereo, który ma być głównym zestawem stereo w grupie.

3 Wybierz zestawy stereo, które chcesz dodać do grupy.

4 Wybierz **Gotowe**.

Na ekranie źródła można wybrać źródło dowolnego zestawu stereo w grupie, z wyjątkiem strefowego zestawu stereo, np. zestawu stereo Fusion Apollo SRX400 i wszystkich źródeł, które są wyłączone do zastosowania w Fusion PartyBus sieci ([Ustawienia ogólne, strona 29](#)).

Edytowanie grupy

1 Wybierz kolejno  > Grupy.

2 Wybierz grupę.

3 Wybierz zestawy stereo, które chcesz dodać do grupy lub usunąć z niej.

4 Wybierz **Gotowe**.

Opuszczanie grupy

Można opuścić grupę Fusion PartyBus, aby odtwarzać lokalne źródła na zestawie stereo.

1 Wybierz kolejno  > Grupy.

2 Wybierz grupę, którą chcesz opuścić.

3 Wybierz zestawy stereo, które chcesz usunąć z grupy.

4 Wybierz **Gotowe**.

Pogrupowane funkcje stereo

Po utworzeniu grupy zestawów stereo dodatkowe funkcje i opcje będą dostępne dla wszystkich zestawów stereo w grupie.

- Po utworzeniu grupy wszystkie zestawy stereo w grupie korzystają z tego samego wyświetlacza zsynchronizowanego.
- Źródło można wybrać z dowolnego zestawu stereo w grupie z wyjątkiem kilku ograniczeń (*Uwagi dotyczące pogrupowanych zestawów stereo, strona 24*), a będzie ono odtwarzane jednocześnie na wszystkich zestawach stereo w grupie (*Wybieranie źródła, strona 5*).
- Z dowolnego zestawu stereo w grupie można sterować odtwarzaniem (np. wstrzymywaniem i pomijaniem utworów). Będzie to miało wpływ na wszystkie zestawy stereo w grupie.
- Głośność dowolnej strefy można regulować na dowolnym zestawie stereo w grupie.

PORADA: Podczas regulacji głośności można wybrać opcję Wszystko, aby jednocześnie dostosować głośność wszystkich zestawów stereo w grupie.

Uwagi dotyczące pogrupowanych zestawów stereo

Wybierając źródła do odtwarzania przez sieć, należy zwrócić uwagę na następujące kwestie.

- Strefowy zestaw stereo, taki jak Fusion Apollo SRX400, może tworzyć grupy i dołączać do grup, aby sterować źródłami dźwięku z innych zestawów stereo i je odtwarzać, jednak nie może udostępniać grupie swoich źródeł.
- Nie można udostępnić źródła AirPlay pogrupowanym zestawom stereo. Za pomocą oprogramowania AirPlay 2 można odtwarzać zawartość na wielu zestawach stereo w sieci, ale zestawy stereo nie mogą być grupowane.
- Udostępnianie w większości źródeł można wyłączyć, zmieniając ustawienie Grupa włączona dotyczące danego źródła. Po wyłączeniu udostępniania nie można wybrać źródła z pogrupowanego zestawu stereo (*Ustawienia ogólne, strona 29*).
- W przypadku przesyłania strumieniowego źródeł dźwięku w sieci danych występuje niewielkie opóźnienie zsynchronizowanego dźwięku, które może być zauważalne w przypadku korzystania z zewnętrznego źródła dźwięku.
 - Jeśli telewizor jest wyposażony w wyjście optyczne stereo i nadal korzystasz z głośników telewizora, wystąpi opóźnienie między dźwiękiem z głośników telewizora a dźwiękiem optycznym przesyłanym strumieniowo w pogrupowanych zestawach stereo.
 - Jeśli zsynchronizujesz stację radiową i dostroisz tę samą stację radiową w zestawie stereo, który nie jest podłączony do sieci, wystąpi opóźnienie między dźwiękiem z zestawu stereo, który nie jest podłączony do sieci, a dźwiękiem ze stacji radiowej przesyłanej strumieniowo w pogrupowanych zestawach stereo.
 - Opóźnienie to można usunąć, zmieniając ustawienie Grupa włączona dla źródła, ale źródła nie można udostępnić pogrupowanym zestawom stereo (*Ustawienia ogólne, strona 29*).

UWAGA: Nie można zmienić ustawień, gdy zestaw stereo należy do grupy. Przed zmianą jakichkolwiek ustawień musisz usunąć zestaw stereo z grupy.

Synchronizacja grupy

Domyślnie utworzone przez użytkownika grupy nie są zachowywane w przypadku wyłączenia zestawów stereo należących do tej grupy. Wyłączenie pojedynczego urządzenia dodanego do grupy nie spowoduje utraty całej grupy. Jednak wyłączenie głównego zestawu stereo w danej grupie spowoduje, że grupa ta zostanie rozwiązana. Gdy synchronizacja grupy jest włączona, umożliwia to zachowanie danego zestawu stereo w grupie nawet po jego wyłączeniu. Synchronizacja grupy działa różnie w zależności od sposobu wyłączenia i włączania zestawów stereo.

- Gdy wyłączysz zsynchronizowany zestaw stereo, a następnie włączysz go za pomocą przycisku zasilania znajdującego się na tym urządzeniu lub za pomocą fizycznego przełącznika na przewodzie zapłonu (czerwonym), wszystkie zsynchronizowane zestawy stereo w grupie zostaną jednocześnie wyłączone, a następnie włączone. Ma to zastosowanie do wszystkich zsynchronizowanych zestawów stereo w grupie niezależnie od tego, czy dane urządzenie jest głównym zestawem stereo w grupie czy nie.
UWAGA: Wybranie opcji Wszystkie wyłączone w menu zasilania zestawu stereo powoduje wyłączenie wszystkich zestawów stereo w sieci, nawet jeśli nie należą one do grupy lub mają włączoną synchronizację grupy.
- Jeśli wyłączysz zsynchronizowany zestaw, a następnie włączysz go za pomocą fizycznego przełącznika na przewodzie zasilającym (żółtym), pozostałe zsynchronizowane zestawy stereo w grupie zachowają się inaczej:
 - Jeśli zsynchronizowane urządzenie jest głównym zestawem stereo w grupie oraz zostanie wyłączone za pomocą fizycznego przełącznika na przewodzie zasilającym, pozostałe zsynchronizowane zestawy stereo w grupie pozostaną włączone, jednak utracą swoją przynależność do tej grupy. Po włączeniu głównego zestawu stereo pozostałe zsynchronizowane urządzenia ponownie dołączą do grupy.
 - Jeśli zsynchronizowane urządzenie nie jest głównym zestawem stereo w grupie i jeśli wyłączysz je i ponownie włączysz za pomocą fizycznego przełącznika na przewodzie zasilającym, wszystkie pozostałe zsynchronizowane zestawy stereo w grupie pozostaną włączone oraz nadal będą należeć do tej samej grupy; po włączeniu wspomnianego urządzenia ponownie dołączy ono do grupy, do której należało.

Włączanie synchronizacji grupy

Przed włączeniem ustawienia Synchronizacja grupy należy usunąć zestaw stereo z istniejącej grupy. Nie można zaktualizować ustawień, gdy urządzenie należy do jakiejś grupy.

Ustawienie to należy włączyć w każdym zestawie stereo, który ma zachować ustawienia grupy po wyłączeniu i ponownym włączeniu zasilania.

1 Wybierz kolejno  > **Ustawienia**.

2 Wybierz kolejno **Opcje zasilania** > **Synchronizacja grupy**.

Po wyłączeniu i włączeniu zasilania zestaw stereo zachowa ustawienia grupy.

3 W razie potrzeby powtórz tę czynność dla dodatkowych zestawów stereo.

UWAGA: Aby synchronizacja działała prawidłowo, włącz ustawienie Synchronizacja grupy we wszystkich podłączonych zestawach stereo.

Sterowanie oświetleniem LED

Jeśli zainstalowano kontroler światła Garmin Spectra™, można użyć zestawu stereo do aktywacji i zmiany ograniczonych funkcji podłączonych świateł LED. Możesz szybko włączyć lub wyłączyć światła LED, wybrać zaprogramowane efekty świetlne, aktywować zapisane scenariusze i użyć funkcji Synchronizacja dźwięku, aby skonfigurować światła, by zmieniały kolor zgodnie z muzyką odtwarzaną z zestawu stereo. Jeśli zajdzie taka potrzeba, bardziej zaawansowane funkcje sterowania i konfiguracji świateł można wykonać z poziomu aplikacji ActiveCaptain® lub kompatybilnego plotera nawigacyjnego w tej samej sieci NMEA 2000 i sieci morskiej co sterownik oświetlenia i zestaw stereo. Szczegółowe instrukcje znajdują się w podręczniku użytkownika plotera nawigacyjnego.

OSTRZEŻENIE

Ustawienie niektórych efektów świetlnych LED lub ustawienie świateł LED, tak aby reagowały na muzykę, może spowodować miganie świateł w różnych odstępach czasu. Skonsultuj się z lekarzem, jeśli cierpisz na epilepsję lub masz zwiększoną wrażliwość na jasne lub migające światło.

NOTYFIKACJA

Zanim będzie możliwe sterowanie podłączonymi światłami za pomocą zestawu audio, należy najpierw włączyć światła, używając kompatybilnego plotera nawigacyjnego w tej samej sieci NMEA 2000 co kontroler oświetlenia i zestaw stereo. Instrukcje dotyczące włączania można znaleźć w podręczniku instalacji sterownika oświetlenia Garmin Spectra lub podręczniku użytkownika plotera nawigacyjnego. Jeśli kompatybilny ploter nawigacyjny nie jest podłączony, oświetlenie można włączyć za pomocą aplikacji ActiveCaptain na urządzeniu mobilnym.

Używanie niektórych kolorów LED na jednostce pływającej, takich jak czerwony i zielony, może naruszać prawa, przepisy i normy związane z użytkowaniem i/lub działaniem morskich świateł nawigacyjnych. Użytkownik ponosi odpowiedzialność za przestrzeganie wszelkich stosownych przepisów prawa, regulacji i norm. Garmin nie ponosi odpowiedzialności za jakiegokolwiek grzywny, kary, oskarżenia lub szkody, które mogą zostać poniesione z powodu braku zgodności z przepisami.

Włączanie i wyłączanie świateł LED

- 1 Wybierz kolejno  > **Sterowanie diodami LED**.
- 2 Wybierz opcję **Światła** i wybierz światło lub grupę świateł, które chcesz włączyć lub wyłączyć.
- 3 Wybierz opcję **Włączono**, aby włączyć światła.
- 4 Wybierz opcję **Włączono** ponownie, aby wyłączyć światła.

Włączanie efektów świetlnych LED

OSTRZEŻENIE

Wybranie niektórych efektów świetlnych LED może spowodować miganie świateł w różnych odstępach czasu. Skonsultuj się z lekarzem, jeśli cierpisz na epilepsję lub masz zwiększoną wrażliwość na jasne lub migające światło.

Kontroler oświetlenia Garmin Spectra jest wyposażony w gamę wstępnie zaprogramowanych efektów oświetlenia, które można włączyć za pomocą systemu stereo.

- 1 Wybierz kolejno  > **Sterowanie diodami LED**.
- 2 Wybierz opcję **Światła** i wybierz światła lub grupę świateł, dla których chcesz włączyć efekt.
- 3 Wybierz opcję **Efekty** i wybierz jeden ze wstępnie zaprogramowanych efektów, aby rozpocząć jego działanie na podłączonych światłach.

Rozpoczęcie scenariusza świetlnego LED

NOTYFIKACJA

Przed uruchomieniem scenariusza świetlnego LED za pomocą zestawu stereo należy utworzyć co najmniej jedną scenę, używając podłączonego plotera nawigacyjnego. Szczegółowe instrukcje znajdują się w podręczniku użytkownika plotera nawigacyjnego.

1 Wybierz  > **Sterowanie diodami LED** > **Scenariusze**.

Zostanie wyświetlona lista poprzednio utworzonych scenariuszy.

2 Wybierz scenariusz, który chcesz uruchomić.

Ustawianie świateł LED tak, aby reagowały na muzykę

⚠ OSTRZEŻENIE

Ustawienie świateł LED tak, aby reagowały na muzykę, może spowodować miganie świateł w różnych odstępach czasu. Skonsultuj się z lekarzem, jeśli cierpisz na epilepsję lub masz zwiększoną wrażliwość na jasne lub migające światło.

NOTYFIKACJA

Przed ustawieniem połączonych świateł LED, by reagowały na muzykę odtwarzaną z zestawu stereo, musisz użyć podłączonego plotera nawigacyjnego, aby przypisać światło lub grupę świateł do strefy dźwięku w tym zestawie stereo. Pełną instrukcję znajdziesz w podręczniku użytkownika plotera nawigacyjnego.

1 Wybierz  > **Sterowanie diodami LED**.

2 Wybierz opcję **Światła** i wybierz światła lub grupę świateł, które mają reagować na muzykę.

3 Wybierz funkcję **Synchronizacja dźwięku**, a następnie jedną z opcji:

- Jeśli chcesz, aby światła reagowały na intensywność muzyki, wybierz opcję **Mieszanka kolorów**.
- Jeśli chcesz, aby światła reagowały na częstotliwości basów i tonów wysokich muzyki, wybierz **Spektrum dźwięku**.

Jeśli chcesz zmienić kolory używane przez tę funkcję, musisz użyć podłączonego plotera nawigacyjnego. Pełną instrukcję znajdziesz w podręczniku użytkownika plotera nawigacyjnego.

Sterowanie oświetleniem LED i jego konfiguracja za pomocą aplikacji

ActiveCaptain

Możesz połączyć urządzenie mobilne z routerem bezprzewodowym lub bezprzewodowym punktem dostępu w tej samej sieci co zestaw stereo. Po połączeniu z zestawem stereo w ten sposób możesz używać aplikacji ActiveCaptain do konfigurowania i kontrolowania oświetlenia podłączonego do modułu sterowania oświetleniem LED Garmin Spectra. Jeśli zestaw stereo i moduł sterowania oświetleniem LED są połączone z tą samą siecią NMEA 2000, z którą jest połączony kompatybilny ploter nawigacyjny, lepiej jest połączyć aplikację ActiveCaptain z ploterem nawigacyjnym, a nie z zestawem stereo, tak aby móc korzystać ze wszystkich funkcji dostępnych w aplikacji, a nie tylko funkcji sterowania oświetleniem. Instrukcje znajdują się w podręczniku użytkownika plotera nawigacyjnego.

UWAGA: Przed połączeniem urządzenia mobilnego z zestawem stereo musisz podłączyć zestaw stereo do routera bezprzewodowego za pomocą przewodu Ethernet.

Rozpoczynanie pracy z aplikacją ActiveCaptain

Możesz połączyć urządzenie mobilne z routerem bezprzewodowym lub bezprzewodowym punktem dostępu w tej samej sieci jako zestaw stereo za pomocą aplikacji ActiveCaptain. Aplikacja zapewnia szybki i łatwy sposób konfiguracji oraz interakcji ze oświetleniem podłączonym do modułu sterowania oświetleniem LED Garmin Spectra.

1 W razie potrzeby połącz zestaw stereo z siecią poprzez podłączenie go do routera bezprzewodowego lub bezprzewodowego punktu dostępu za pomocą przewodu Ethernet.

2 Ze sklepu z aplikacjami w urządzeniu mobilnym zainstaluj i otwórz aplikację ActiveCaptain.

PORADA: Ten kod QR możesz zeskanować za pomocą urządzenia mobilnego, aby pobrać aplikację.



3 Zaloguj się do aplikacji ActiveCaptain przy użyciu konta Garmin.

4 Umieść urządzenie mobilne w odległości nie większej niż 32 m (105 ft.) od routera bezprzewodowego lub bezprzewodowego punktu dostępu.

5 W aplikacji ActiveCaptain wybierz **Połącz**.

6 Wybierz identyfikator SSID routera bezprzewodowego lub bezprzewodowego punktu dostępu i w razie potrzeby podaj hasło.

Aplikacja połączy się z siecią bezprzewodową i powróci do ekranu głównego.

Po prawidłowym połączeniu aplikacji z routerem bezprzewodowym lub bezprzewodowym punktem dostępu na karcie Aplikacje dla łodzi pojawi się opcja Oświetlenie.

Uruchamianie podłączonych diod LED za pomocą aplikacji ActiveCaptain

Przed przystąpieniem do interakcji z podłączonymi diodami LED za pomocą zestawu stereo uruchom najpierw diody, podając informacje o typie źródła światła obsługiwane przez podłączone diody LED.

1 W razie potrzeby otwórz aplikację ActiveCaptain i połącz ją z routerem bezprzewodowym lub bezprzewodowym punktem dostępu.

2 W aplikacji ActiveCaptain wybierz kolejno **Ustawienia > Oświetlenie**.

Zostanie wyświetlona lista połączonych modułów sterowania oświetleniem LED.

3 Wybierz moduł sterowania oświetleniem LED z podłączonymi diodami LED, który chcesz uruchomić, a następnie wybierz **Światła**.

Zostanie wyświetlona lista wszystkich dostępnych diod. Każda dioda oznaczona żółtym okręgiem musi zostać uruchomiona, zanim będzie dostępna do pracy z systemem.

4 Wybierz podłączoną diodę LED z listy.

5 Wybierz **Typy światła**, a następnie wybierz typ podłączonych diod LED:

- **RGB:** podłączone przyciemniane diody LED obsługują pełną gamę kolorów.
- **RGBW:** podłączone przyciemniane diody LED obsługują pełną gamę kolorów i wysokiej jakości białe światło.
- **CRGBW:** podłączone przyciemniane diody LED obsługują pełną gamę kolorów i białe światło o różnej temperaturze.
- **Jednokanałowe:** przyciemniane diody LED obsługują jeden określony kolor.

PORADA: Możesz wybrać Zidentyfikuj, aby podświetlić wybraną diodę w celu identyfikacji i przetestowania wybranego typu LED.

6 Powtórz powyższy proces dla wszystkich podłączonych świateł, aż wszystkie wybrane diody LED zostaną uruchomione.

Ustawienia ogólne

UWAGA: Gdy zestaw stereo znajduje się w grupie, nie można zmienić ustawień tego zestawu stereo.

Wybierz kolejno  > **Ustawienia**.

UWAGA: Jeśli pole wyboru jest wypełnione, opcja jest włączona. Jeśli pole wyboru nie jest zaznaczone, opcja jest wyłączona.

Nazwa urządzenia: Ustawia nazwę tego urządzenia.

Język: Umożliwia ustawienie używanego języka w urządzeniu.

Region tunera: Umożliwia ustawienie regionu używanego przez stacje FM i AM.

To ustawienie jest również potrzebne do konfiguracji radia DAB i źródeł SiriusXM.

Wyciszenie telefonu: Pozwala wybrać zachowanie zestawu stereo po wykryciu sygnału w przewodzie TELEMUTE w wiązce przewodów. Jest to często używane do zmiany na źródło Aux1 po naciśnięciu i przytrzymaniu przycisku na mikrofonie podręcznym Fusion. Możesz także wyciszyć dźwięk lub zmienić źródło na Aux1 po podłączeniu do zestawu głośnomówiącego telefonu. Aby uzyskać więcej informacji, zobacz instrukcje obsługi podręcznego mikrofonu Fusion lub zestawu głośnomówiącego telefonu.

UWAGA: To ustawienie nie ma wpływu na telefon podłączony do zestawu stereo za pomocą technologii Bluetooth.

Opcje zasilania: Umożliwia dostosowanie ustawień zasilania, takich jak Synchronizacja grupy (*Opcje zasilania, strona 33*).

Wyszukiwanie: Umożliwia korzystanie z technologii wyszukiwania Alpha Fusion (FAST), dzięki której można szybko wyszukiwać utwory według liter lub cyfr. Możesz wybrać liczbę, aby włączyć menu FAST, jeśli w urządzeniu muzycznym znajduje się więcej elementów niż wybrana liczba.

Strefa: Umożliwia konfigurację stref głośników (*Ustawienia strefy głośnika, strona 29*).

Źródło: Umożliwia włączanie i wyłączanie źródeł grup stereo oraz nadawanie im nazw (*Ustawienia źródła, strona 33*).

Sieć: Umożliwia konfigurowanie ustawień sieci Fusion PartyBus (*Ustawienia sieci, strona 33*).

Aktualizuj: Aktualizuje zestaw stereo lub podłączone urządzenia, korzystając z odpowiedniego pliku aktualizacji oprogramowania na urządzeniu pamięci flash USB (*Opcje aktualizacji, strona 36*).

UWAGA: Korzystanie z tego menu nie jest konieczne w przypadku aktualizacji oprogramowania za pomocą aplikacji Fusion Audio w urządzeniu mobilnym, zamiast użycia pliku aktualizacji załadowanego na urządzenie pamięci flash USB (*Aktualizowanie oprogramowania za pomocą aplikacji Fusion Audio, strona 45*).

Aktualizuj > Przyw. ustaw. fabrycz.: Przywraca wszystkie ustawienia do domyślnych wartości fabrycznych.

Informacje: Pokazuje informacje dotyczące wersji oprogramowania zestawu stereo i podłączonych akcesoriów.

Ustawienia strefy głośnika

Wyłączanie wzmacniacza wewnętrznego

Jeśli głośniki nie zostaną podłączone bezpośrednio do stref 1 i 2, można wyłączyć wzmacniacze wewnętrzne, aby zmniejszyć zużycie energii.

- 1 Wybierz  > **Ustawienia**.
- 2 Wybierz opcję **Strefa**.
- 3 Wybierz **Wewn. wzmacniacz wł.**, aby usunąć zaznaczenie pola wyboru.

Konfigurowanie strefy głównej

Strefa główna to strefa głośnika, którą można domyślnie dostosować po obróceniu pokrętła.

- 1 Wybierz kolejno  > **Ustawienia**.
- 2 Wybierz kolejno **Strefa > Przypisz strefę główną**.
- 3 Wybierz strefę.

Synchronizacja poziomów głośności źródła i strefy

Można zsynchronizować poziomy głośności w jednej lub we wszystkich strefach z niektórymi urządzeniami źródłowymi, takimi jak źródło Bluetooth lub AirPlay.

- 1 Wybierz  > **Ustawienia**.
- 2 Wybierz **Strefa > Synchronizacja z głośnością telefonu**.
- 3 Wybierz strefę lub opcję **Wszystko**.

Regulacja głośności w podłączonym źródle powoduje również dostosowanie głośności w wybranej strefie.

Regulacja limitu głośności po włączeniu zasilania

Domyślnie po włączeniu zestawu stereo system automatycznie zmniejsza głośność do poziomu 12, jeśli była głośniejsza niż podczas wyłączenia. Ograniczenie to można dostosować, aby zachować głośniejszy dźwięk lub ograniczyć go do niższego poziomu po włączeniu zestawu stereo.

UWAGA: To ustawienie dotyczy wszystkich stref w zestawie stereo.

- 1 Wybierz  > **Ustawienia**.
- 2 Wybierz opcję **Strefa > Limit gł. po włączeniu**.
- 3 Dostosuj limit głośności.

Utrzymywanie poziomu głośności w poszczególnych strefach

W przypadku ustawienia różnych poziomów głośności dla poszczególnych stref, w wyniku czego niektóre strefy są głośniejsze niż inne, zmiana głośności dla ustawienia Wszystko (strefy) będzie miała wpływ na wszystkie ustawienia głośności poszczególnych stref. Domyślnie ustawienie poziomu głośności dla ustawienia Wszystko na wartość „00” powoduje ustawienie tej wartości głośności dla wszystkich stref oraz zresetowanie wszystkich ustawień głośności dla poszczególnych stref. Włącz opcję Zachowaj prop. głośn., aby zachować ustawienia głośności dla poszczególnych stref po ustawieniu głośności dla opcji Wszystko na wartość „00”.

UWAGA: To ustawienie dotyczy regulacji głośności wyłącznie w zestawie stereo lub w podłączonym pilocie zdalnego sterowania ERX. W przypadku regulacji głośności w zestawie stereo za pomocą podłączonego plotera nawigacyjnego lub pilota zdalnego sterowania NRX poziomy głośności nadal zostaną zresetowane.

PORADA: Aby uzyskać najlepsze rezultaty, podczas włączania tego ustawienia należy ustawić limit głośności przy włączaniu urządzenia na wartość „24” (*Regulacja limitu głośności po włączeniu zasilania, strona 30*).

- 1 Wybierz kolejno  > **Ustawienia**.
- 2 Wybierz kolejno **Strefa > Zachowaj prop. głośn.**

Włączanie automatycznej regulacji głośności na podstawie prędkości

- 1 Wybierz kolejno  > **Ustawienia > Strefa > Stos. prędk. do głośn. > Włączono**.
- 2 W razie potrzeby zaktualizuj ustawienia, aby wybrać źródło danych prędkości (*Ustawienia automatycznej regulacji głośności, strona 31*).

Ustawienia automatycznej regulacji głośności

Wybierz kolejno  > **Ustawienia** > **Strefa** > **Stos. prędk. do głośn..**

Włączono: Włącza funkcję automatycznej regulacji głośności.

Źródło prędkości: Ustanawia źródło, z którego korzysta zestaw stereo do określania prędkości (*Informacja o źródle prędkości, strona 31*).

Prędkość maks./min.: Określa spodziewany zakres prędkości maksymalnej i minimalnej dla źródła wybranego dla opcji Źródło prędkości. Ustawienie Minimalnie określa prędkość, przy której dźwięk jest odtwarzany z głośnością ustawioną za pomocą pokrętła głośności. Ustawienie Maks. określa prędkość, przy której dźwięk jest odtwarzany z największą głośnością ustawioną w opcji Wzrost głośności.

PORADA: Rozpocznij od określenia tych wartości dla prędkości, z którymi zwykle pracuje silnik lub które zwykle wskazuje czujnik, i wyreguluj je stosownie do potrzeb.

Wzrost głośności: Określa całkowity wzrost głośności dla każdej strefy, w przypadku gdy określone Źródło prędkości osiągnie maksymalną prędkość określoną w ustawieniu Prędkość maks./min.. Im wyższy ustawiony poziom, tym większa głośność będzie stosowana podczas zbliżania się do określonej prędkości maksymalnej.

UWAGA: Gdy głośność zwiększa się stosownie do prędkości, zmienia się rzeczywista głośność, lecz wskaźnik poziomu głośności i jego wartość pozostają bez zmian.

Własne jednostki: Umożliwia zmianę jednostki miary używanej do określania prędkości jednostki pływającej lub wiatru.

Informacja o źródle prędkości

Wybierz kolejno  > **Ustawienia** > **Strefa** > **Stos. prędk. do głośn.** > **Źródło prędkości.**

Prędkość silnika: Wykorzystuje odczyt prędkości obrotowej silnika zapewniany przez obsługiwany silnik NMEA 2000. Wartość ta zwiększa się wraz ze wzrostem prędkości obrotowej silnika, od prędkości ustawionej jako Minimalnie do prędkości ustawionej jako Maks.. Jeśli podłączonych jest kilka obsługiwanych silników, zestaw stereo wykorzystuje średni odczyt prędkości obrotowej ze wszystkich silników.

Prędkość nad dnem: Wykorzystuje odczyt prędkości nad dnem (SOG) zapewniany przez obsługiwaną antenę GPS NMEA 2000 lub ploter nawigacyjny z wewnętrzną anteną GPS. Głośność zwiększa się wraz ze wzrostem prędkości nad dnem, od prędkości ustawionej jako Minimalnie do prędkości ustawionej jako Maks..

Prędkość nad dnem: Wykorzystuje odczyt prędkości po wodzie (STW) zapewniany przez obsługiwany czujnik prędkości po wodzie NMEA 2000. Głośność zwiększa się wraz ze wzrostem prędkości po wodzie, od prędkości ustawionej jako Minimalnie do prędkości ustawionej jako Maks..

Prędkość wiatru: Wykorzystuje odczyt prędkości wiatru zapewniany przez obsługiwany czujnik prędkości wiatru NMEA 2000. Wartość ta zwiększa się wraz ze wzrostem prędkości wiatru, od prędkości ustawionej jako Minimalnie do prędkości ustawionej jako Maks..

Wyłączanie strefy

Nie używane strefy można wyłączyć i usunąć ze stron wyświetlających poziom dźwięku. Jeśli strefa jest wyłączona, nie można zmienić żadnych ustawień tej strefy. Nie można wyłączyć strefy 1.

- 1 Wybierz  > **Ustawienia**.
- 2 Wybierz opcję **Strefa**.
- 3 Wybierz strefę.
- 4 Wybierz **Strefa wyłączona**, aby usunąć zaznaczenie pola wyboru.

Ustawianie nazwy strefy

Można ustawić nazwę strefy głośnika, aby ułatwić jej identyfikację.

- 1 Wybierz kolejno  > **Ustawienia**.
- 2 Wybierz opcję **Strefa**.
- 3 Wybierz strefę.
- 4 Wybierz **Nazwa strefy**, a następnie opcję:
 - Wybierz z listy wstępnie zdefiniowaną nazwę.
 - Wybierz **Nazwa niestandardowa** i wprowadź unikatową nazwę strefy.

Łączenie stref

Aby zachować synchronizację poziomów głośności, można połączyć strefy 1 i 2. Regulacja głośności jednej z połączonych stref ma wpływ na obie strefy.

- 1 Wybierz kolejno  > **Ustawienia**.
- 2 Wybierz kolejno **Strefa** > **Strefa 2** > **Połącz ze Strefą 1**.

UWAGA: Po połączeniu stref 1 i 2 nie można osobno regulować głośności poszczególnych stref.

Włączanie sterowania głośnością strefy 3 lub 4 za pomocą podłączonego wzmacniacza

Domyślnie poziom głośności stref 3 i 4 są sterowane z poziomu zestawu stereo. Jednak możesz też sterować poziomem głośności tych stref za pomocą podłączonego wzmacniacza.

- 1 Wybierz kolejno  > **Ustawienia**.
- 2 Wybierz kolejno **Strefa**.
- 3 Wybierz strefę 3 lub 4.
- 4 Wybierz opcję **Regulacja głośności**, aby usunąć zaznaczenie pola wyboru.

Sygnal audio ze strefy jest dostarczany do wzmacniacza jako wyjście o stałym poziomie przy maksymalnym poziomie głośności.

Regulacja filtra subwoofera

Ustawienie filtra subwoofera umożliwia regulację częstotliwości odcięcia subwoofera dla każdej strefy, co może poprawić przejścia pomiędzy dźwiękami emitowanymi przez głośniki i subwoofer. Sygnały dźwiękowe wyższe od wybranej częstotliwości nie będą przekazywane do subwoofera.

UWAGA: Jeśli w strefie zastosowano ustawienie DSP przy użyciu aplikacji Fusion Audio, nie można zmienić tego ustawienia w zestawie stereo.

- 1 Wybierz kolejno  > **Ustawienia**.
- 2 Wybierz opcję **Strefa**.
- 3 Wybierz strefę.
- 4 Wybierz **Częst. subw. %1**.
- 5 Wybierz częstotliwość.

Dostosowywanie dodatkowych ustawień dźwięku dla strefy

- 1 Wybierz kolejno  > **Ustawienia**.
- 2 Wybierz opcję **Strefa**.
- 3 Wybierz strefę.
- 4 Wybierz jedną lub więcej opcji:
 - Aby ograniczyć maksymalną głośność wyjścia dla tej strefy, należy wybrać opcję **Limit głośn.** i dostosować poziom.
 - Aby dostosować balans lewego i prawego głośnika dla tej strefy, należy wybrać opcję **Balans** i dostosować balans.
 - Aby zmniejszyć moc wyjściową zewnętrznego wzmacniacza powiązanego z tą strefą, wybierz opcję **Zew. Cz. wzm.** i dostosuj poziom wzmocnienia.
 - Aby zmniejszyć moc wyjściową wewnętrznego wzmacniacza powiązanego z tą strefą, wybierz opcję **Wew. Cz. wzm.** i dostosuj poziom wzmocnienia.
UWAGA: To ustawienie jest dostępne tylko dla stref powiązanych ze wzmacniaczem wewnętrznym – zwykle są to strefy 1 i 2.
 - Aby zmienić sygnał wyjściowy dla tej strefy z sygnału stereo na mono, wybierz **Mono**.
UWAGA: Ustawienie sygnału monofonicznego jest przydatne, gdy miejsce odsłuchu znajduje się bliżej jednego z głośników i w przeważającej mierze słyszalny jest tylko ten jeden kanał. Ustawienie monofoniczne łączy oba kanały dla każdego głośnika w tej strefie.

Opcje zasilania

Wybierz kolejno  > **Ustawienia** > **Opcje zasilania**.

Oszczędzanie energii: Wyłącza podświetlenie wyświetlacza LCD po jednej minucie bezczynności, aby zaoszczędzić energię baterii.

Zasilanie NRX: Umożliwia włączenie lub wyłączenie zasilania dostarczanego przez zestaw stereo do opcjonalnych przewodowych pilotów z serii NRX, które nie są podłączone do sieci NMEA 2000 ([Konfigurowanie opcjonalnego pilota przewodowego NRX, strona 38](#)).

Synchronizacja grupy: Umożliwia zestawowi stereo zachowanie ustawień grupy po wyłączeniu i ponownym włączeniu zasilania ([Synchronizacja grupy, strona 25](#)).

Ustawienia źródła

Wybierz  > **Ustawienia** > **Źródło**, a następnie wybierz nazwę źródła do skonfigurowania.

UWAGA: To menu zawiera ustawienia źródła dla całego systemu. Większość źródeł ma również ustawienia własne. Więcej informacji na temat ustawień własnych źródła można znaleźć w rozdziałach niniejszej instrukcji dotyczących poszczególnych źródeł.

Nie wszystkie opcje są dostępne dla każdego źródła dźwięku w zestawie stereo.

Źródło włączone: Włącza i wyłącza źródło w tym zestawie stereo. Można wyłączyć źródła, które nigdy nie będą używane w zestawie stereo, aby nie wyświetlały się na ekranie wyboru źródła.

Grupa włączona: Włącza i wyłącza udostępnianie źródła po podłączeniu do innych zestawów stereo w grupie ([Obsługa sieci Fusion PartyBus, strona 23](#)). Może być konieczne wyłączenie udostępniania niektórych źródeł, takich jak AM, ponieważ przesyłanie strumieniowe przez sieć Fusion PartyBus wiąże się z niewielkim opóźnieniem dźwięku, które nie jest pożądane w niektórych sytuacjach.

Nazwa źródła: Zmienia nazwę źródła wyświetlanego na tym zestawie stereo. Ma to również wpływ na wygląd źródła w innych zestawach stereo w grupie.

Ustawienia sieci

UWAGA: Jeśli w sieci zostanie wykryty ploter nawigacyjny Garmin, zestaw automatycznie przełącza się w tryb Garmin Marine Network i wszystkie inne ustawienia sieciowe zostają wyłączone.

Wybierz kolejno  > **Ustawienia** > **Sieć**.

Klient DHCP: Ustawia urządzenie jako klienta DHCP. Jest to ustawienie domyślne dla wszystkich urządzeń, które nie są skonfigurowane jako serwer DHCP.

Statyczny adres IP: Umożliwia ustawienie statycznego adresu IP urządzenia (*Ustawianie statycznego adresu IP, strona 34*).

Szczegóły: Wyświetla informacje na temat konfiguracji sieci.

Zaawansowane: Umożliwia skonfigurowanie serwera DHCP i zresetowanie wszystkich ustawień sieciowych dla tego zestawu stereo do domyślnych wartości fabrycznych.

Zapisz: Umożliwia zapisanie zmian w ustawieniach sieci.

Ustawienie zestawu stereo jako przewodowego serwera DHCP

Jeśli połączono ze sobą więcej niż dwa urządzenia sieciowe bezpośrednio, za pomocą przełącznika sieciowego lub punktu dostępu do sieci bezprzewodowej, a nie zainstalowano routera, należy skonfigurować tylko jedno z urządzeń stereo Fusion PartyBus jako serwer DHCP.

UWAGA: Pomimo, że urządzenia Fusion PartyBus potrafią komunikować się ze sobą bez serwera DHCP w sieci, to uzyskanie połączenia między urządzeniami trwa dłużej podczas ich pierwszego uruchomienia. Dla osiągnięcia najlepszych rezultatów stanowczo zalecamy umieszczenie w sieci odpowiednio skonfigurowanego serwera DHCP.

UWAGA: Jeśli na jednostce pływającej znajdują się urządzenia sieci Garmin Marine Network i sieci Garmin BlueNet połączone za pomocą mostka Garmin BlueNet, wszystkie zestawy stereo muszą być połączone z siecią Garmin BlueNet.

1 Wybierz kolejno  > **Ustawienia** > **Sieć** > **Statyczny adres IP** > **Zapisz**.

Przed ustawieniem zestawu stereo jako przewodowy serwer DHCP należy włączyć w nim korzystanie ze statycznego adresu IP.

2 Wybierz kolejno **Zaawansowane** > **Serwer DHCP** > **Włączono DHCP** > **Zapisz**.

Zakres adresów IP serwera DHCP można konfigurować (*Ustawienia DHCP, strona 34*).

Ustawianie statycznego adresu IP

Jeśli zestaw stereo jest skonfigurowany jako statyczny adres IP, zostanie on automatycznie przypisany do adresu IP 192.168.0.1. Można zmienić ten adres IP.

Jeśli zestaw stereo jest klientem DHCP w sieci i nie chcesz, aby serwer DHCP automatycznie przypisał adres IP do zestawu stereo, możesz ustawić statyczny adres IP.

UWAGA: Każde urządzenie w sieci musi mieć unikatowy adres IP. W przypadku wybrania statycznego adresu IP, który jest taki sam jak inny adres IP w sieci, urządzenia nie będą działać prawidłowo.

1 Wybierz kolejno  > **Ustawienia** > **Sieć** > **Statyczny adres IP**.

2 Wybierz opcję:

- Aby ustawić adres IP, wybierz opcję **IP**, a następnie podaj adres IP.
- Aby ustawić maskę podsieci, wybierz opcję **Maska: %1** i wprowadź maskę podsieci.

UWAGA: Aby maska podsieci działała prawidłowo, musi być zgodna ze wszystkimi innymi urządzeniami w sieci. Typowa maska podsieci to 255.255.255.0.

- Aby ustawić domyślny adres IP bramy sieciowej, wybierz opcję **Brama sieciowa** i wprowadź adres IP bramy.

UWAGA: Domyślna brama sieciowa jest zazwyczaj ustawiana jako adres IP serwera DHCP w sieci.

3 Wybierz **Zapisz**.

Ustawienia DHCP

Wybierz kolejno  > **Ustawienia** > **Sieć** > **Zaawansowane** > **Serwer DHCP**.

Włączono DHCP: Ustawia urządzenie jako serwer DHCP w sieci.

Początkowe IP: %1: Ustawia pierwszy adres IP w zakresie adresów IP serwera DHCP.

Końcowe IP: %1: Ustawia ostatni adres IP w zakresie adresów IP serwera DHCP.

Podłączanie zestawu stereo do sieci Garmin

UWAGA: Gdy podłączasz zestaw stereo do sieci Garmin BlueNet lub sieci Garmin Marine Network, możesz używać jedynie urządzeń Garmin i Fusion. Używanie routerów lub innych produktów sieciowych innych producentów bezpośrednio z tym zestawem stereo nie jest możliwe.

Ten zestaw stereo można połączyć z siecią Garmin BlueNet lub siecią Garmin Marine Network, aby przeglądać i sterować zestawem stereo za pomocą kompatybilnego plotera nawigacyjnego Garmin.

UWAGA: Jeśli w sieci zostanie wykryty ploter nawigacyjny Garmin, zestaw automatycznie przełącza się w tryb Garmin Marine Network i wszystkie inne ustawienia sieciowe zostają wyłączone.

Ten zestaw stereo jest kompatybilny z urządzeniami Garmin BlueNet i urządzeniami Garmin Marine Network. Więcej informacji na temat technologii Garmin BlueNet, w tym najlepszych praktyk dotyczących tworzenia sieci zawierającej zarówno urządzenia Garmin BlueNet, jak i starsze urządzenia sieci Garmin Marine Network, można znaleźć na stronie garmin.com/manuals/bluenet.

UWAGA: Jeśli na jednostce pływającej znajdują się urządzenia sieci Garmin Marine Network i sieci Garmin BlueNet połączone za pomocą mostka Garmin BlueNet, wszystkie zestawy stereo muszą być połączone z siecią Garmin BlueNet.

PORADA: Po podłączeniu zestawu stereo do sieci Garmin można podłączyć urządzenie mobilne do bezprzewodowego punktu dostępu na podłączonym ploterze nawigacyjnym Garmin i sterować zestawem stereo za pomocą aplikacji Fusion Audio.

- 1 Określ najlepsze urządzenie w sieci Garmin BlueNet lub sieci Garmin Marine Network, do którego należy podłączyć zestaw stereo.
- 2 Wybierz opcję:
 - Aby podłączyć zestaw stereo do urządzenia Garmin BlueNet, użyj adaptera sieci Garmin BlueNet do RJ45 (sprzedawanego oddzielnie – 010-12531-02).
 - Aby podłączyć zestaw stereo do urządzenia sieci Garmin Marine Network, użyj kabla Garmin Marine Network do Fusion (010-12531-20).

Resetowanie ustawień sieci

Wszystkie ustawienia sieci w tym zestawie stereo można przywrócić do domyślnych wartości fabrycznych.

- 1 Wybierz kolejno  > **Ustawienia**.
- 2 Wybierz kolejno **Sieć** > **Zaawansowane** > **Zeruj** > **Tak**.

Opcje aktualizacji

NOTYFIKACJA

Podczas aktualizacji oprogramowania nie należy wyłączać urządzenia ani odłączać zasilania. W przypadku wyłączenia zasilania podczas aktualizacji oprogramowania urządzenie może przestać reagować.

W zależności od posiadanego zestawu stereo i ustawionych połączeń sieciowych może być wiele opcji aktualizacji oprogramowania. Przed przystąpieniem do aktualizacji sprawdź posiadane urządzenia i ustawione połączenia, aby określić najefektywniejszy sposób postępowania (*Aktualizacje oprogramowania, strona 39*).

UWAGA:

- Podczas aktualizacji oprogramowania urządzenie może uruchomić się ponownie kilka razy. Jest to normalne zjawisko.
- Urządzenie można zaktualizować tylko do nowszej wersji oprogramowania.

Wybierz  > **Ustawienia** > **Aktualizuj**.

Aktualizuj urządzenia: Aktualizuje zestaw stereo za pomocą prawidłowego pliku aktualizacji oprogramowania na podłączonym urządzeniu pamięci flash USB (*Aktualizacja oprogramowania za pomocą pamięci flash USB, strona 42*).

Aksesoria > Pilot NRX: Aktualizuje opcjonalny pilot zdalnego sterowania NRX podłączony do portu NMEA 2000 lub sieci NMEA 2000.

Aksesoria > Pilot ERX: Aktualizuje dodatkowy pilot zdalnego sterowania ERX połączony z portem ETHERNET lub siecią Fusion PartyBus, korzystając z odpowiedniego pliku aktualizacji oprogramowania na urządzeniu pamięci flash USB (*Aktualizacja oprogramowania za pomocą pamięci flash USB, strona 42*).

Aksesoria > Moduł DAB: Aktualizuje opcjonalny moduł DAB podłączony do portu SIRIUS XM.

Zapisz urządz. Garmin: Zapisuje informacje o podłączonych urządzeniach na podłączonym urządzeniu pamięci flash USB. Te informacje są wymagane przez program Garmin Express™ podczas przygotowywania urządzenia pamięci flash USB z odpowiednimi plikami aktualizacji oprogramowania.

Przyw. ustaw. fabrycz.: Resetuje ustawienia do wartości domyślnych.

Dodatkowe opcje sterowania zestawem stereo

Podłączanie do zegarka Garmin

Więcej informacji na temat zegarka znajduje się w podręczniku użytkownika dostępnym pod adresem garmin.com/manuals.

1 Zgodnie z instrukcjami zawartymi w podręczniku użytkownika zegarka zainstaluj aplikację Fusion Audio ze sklepu Connect IQ™ w zegarku.

2 Wybierz źródło sygnału **BLUETOOTH** w zestawie stereo.

3 Wybierz kolejno  > **BLUETOOTH** > **Znajomi:** > **Widoczne**.

Zestaw stereo pozostanie widoczny przez dwie minuty.

4 Umieść zegarek w odległości nie większej niż 3 m (10 stóp) od zestawu stereo.

UWAGA: Podczas parowania zachowaj odległość co najmniej 10 m (33 stóp) od innych urządzeń ANT®.



5 Otwórz aplikację Fusion Audio w zegarku.

Zegarek automatycznie sparuje się i połączy z zestawem stereo po pierwszym uruchomieniu na nim aplikacji. W przypadku potrzeby sparowania z innym zestawem stereo wybierz kolejno **Ustawienia** > **Paruj z nowym** w aplikacji Fusion Audio.

6 Steruj odtwarzaniem dźwięku za pomocą aplikacji Fusion Audio w zegarku.

Po sparowaniu urządzenia będą automatycznie łączyć się ze sobą pod warunkiem, że są włączone, znajdują się w swoim zasięgu, a w zegarku jest uruchomiona aplikacja.

Podłączanie do pilota ARX70

- 1 Wybierz źródło sygnału **BLUETOOTH** w zestawie stereo.
- 2 Wybierz kolejno  > **BLUETOOTH** > **Znajomi:** > **Widoczne**.
- 3 Umieść pilota ARX70 w odległości nie większej niż 10 m (33 stopy) od zestawu stereo.
UWAGA: Podczas parowania zachowaj odległość co najmniej 10 m (33 stóp) od innych urządzeń ANT.
- 4 Na pilocie ARX70 naciśnij i przytrzymaj , aż dioda LED stanu zacznie migać na zielono i czerwono.
Pilot zacznie wyszukiwać zestaw stereo. Po pomyślnym sparowaniu dioda LED stanu na krótko zmieni kolor na zielony, a następnie zgaśnie.

Jeśli pilot nie może znaleźć zestawu stereo, dioda LED stanu na krótko zaświeci się na czerwono, a następnie zgaśnie.

Aplikacja do zdalnego sterowania Fusion Audio

Możesz użyć aplikacji pilota Fusion Audio w zgodnym urządzeniu Apple lub urządzeniu Android, aby dostosować głośność dźwięku zestawu stereo, zmienić źródło, sterować odtwarzaniem, wybierać i zarządzać zapamiętanymi stacjami radiowymi oraz dostosować niektóre ustawienia zestawu stereo. Możesz użyć aplikacji, aby utworzyć i skonfigurować profile DSP w zestawie stereo.

Aplikacja komunikuje się poprzez zestaw stereo z urządzeniem mobilnym za pośrednictwem połączenia bezprzewodowego. Aby korzystać z aplikacji, należy podłączyć zgodne urządzenie do zestawu stereo za pomocą technologii Bluetooth.

Jeśli zestaw stereo jest podłączony do sieci z punktem dostępu Wi-Fi, aplikacja może komunikować się z zestawem stereo za pośrednictwem sieci, zapewniając większy zasięg niż połączenie Bluetooth.

Aby zaktualizować oprogramowanie zestawu stereo, można podłączyć urządzenie Apple do zestawu stereo za pomocą kabla USB.

Aby uzyskać informacje na temat aplikacji do zdalnego sterowania Fusion Audio dla zgodnych urządzeń Apple lub urządzeń Android, przejdź do Apple App StoreSM lub do sklepu Google Play[™].

Połączenie sieciowe i sterowanie systemem audio Fusion

Gdy są one połączone w odpowiedni sposób, możesz w pełni kontrolować kompatybilne systemy rozrywki Fusion na kompatybilnych wyświetlaczach wielofunkcyjnych zainstalowanych na mostku, pomoście nawigacyjnym lub stanowisku nawigacyjnym jednostki pływającej. Zapewnia to zintegrowane sterowanie układem rozrywki i więcej wolnego miejsca na konsoli.

Podłączony wyświetlacz wielofunkcyjny staje się portalem, za pośrednictwem którego można sterować każdym sygnałem audio na jednostce pływającej bez względu na to, gdzie znajduje się podłączony sprzęt stereo. W razie braku miejsca kompatybilny zestaw stereo Fusion można zainstalować poza zasięgiem wzroku i zbliżyć się do niego jedynie w przypadku konieczności wymiany przenośnych nośników.

To urządzenie może komunikować się z kompatybilnymi wyświetlaczami wielofunkcyjnymi za pomocą połączeń sieciowych o jakości przemysłowej, takich jak Ethernet i bezprzewodowa technologia Wi-Fi.

UWAGA: Wyświetlacze wielofunkcyjne Garmin muszą być połączone za pomocą łącza Ethernet.

To urządzenie może komunikować się z kompatybilnymi wyświetlaczami wielofunkcyjnymi za pomocą sieci NMEA 2000 o standardzie przemysłowym.

Pilot zdalnego sterowania i wyświetlacz NMEA 2000

Zestaw stereo może być sterowany za pomocą zgodnych pilotów Fusion zainstalowanych w strefach audio na jednostce pływającej. Obsługa systemem rozrywki za pomocą pilota zdalnego sterowania jest podobna do obsługi głównego zestawu stereo.

Przewodowe piloty zdalnego sterowania Fusion działają w istniejącej sieci NMEA 2000, więc podłączenie ich bezpośrednio do zestawu stereo nie jest konieczne. Wszystkie piloty podłączone do tej samej sieci NMEA 2000, co zestaw stereo, mogą sterować zestawem stereo.

Jeśli jednostka pływająca nie jest wyposażona w sieć NMEA 2000, można bezpośrednio podłączyć jednego pilota Fusion lub utworzyć sieć zdalnego sterowania Fusion, aby podłączyć wiele przewodowych pilotów Fusion bezpośrednio do złącza NMEA 2000 w zestawie stereo. Więcej informacji zawiera instrukcja instalacji dołączona do zestawu stereo oraz pilota.

Można bezpośrednio podłączyć jednego pilota Fusion lub utworzyć sieć zdalnego sterowania Fusion, aby podłączyć wiele przewodowych pilotów Fusion bezpośrednio do złącza NMEA 2000 w zestawie stereo. Więcej informacji zawiera instrukcja instalacji dołączona do zestawu stereo oraz pilota.

Przewodowy pilot zdalnego sterowania Fusion może również służyć jako wyświetlacz NMEA® pokazujący dane nawigacyjne NMEA lub dane dotyczące wydajności jednostki z innych urządzeń NMEA w istniejącej sieci NMEA 2000. Więcej informacji na temat obsługiwanych informacji dotyczących NMEA 2000 PGN można znaleźć w instrukcji dołączonej do pilota.

Konfigurowanie opcjonalnego pilota przewodowego NRX

NOTYFIKACJA

Zestaw stereo jest domyślnie skonfigurowany do pracy w sieci NMEA 2000, a opcja Zasilanie NRX powinna być włączona tylko wtedy, gdy opcjonalny przewodowy pilot NRX jest podłączony bezpośrednio do zestawu stereo. Włączenie tej opcji, gdy zestaw stereo jest podłączony do sieci NMEA 2000, może spowodować uszkodzenie innych urządzeń w sieci NMEA 2000.

W przypadku podłączenia opcjonalnego przewodowego pilota NRX bezpośrednio do zestawu stereo, a nie przez sieć NMEA 2000, wymagana jest dodatkowa konfiguracja.

1 Wybierz kolejno  > **Ustawienia** > **Opcje zasilania**.

2 Wybierz opcję:

- Jeśli do sieci NMEA 2000 został podłączony zarówno stereofoniczny, jak i opcjonalny pilot przewodowy, upewnij się, że opcja **Zasilanie NRX** nie jest zaznaczona. Umożliwia to opcjonalnemu pilotowi korzystanie z zasilania z sieci NMEA 2000.
- Jeśli opcjonalny pilot przewodowy został podłączony bezpośrednio do zestawu stereo przez złącze NMEA 2000, wybierz opcję **Zasilanie NRX**. Dzięki temu zestaw stereo może zasilać opcjonalnego pilota zdalnego sterowania.

Informacje o NMEA 2000

NMEA 2000 jest najpopularniejszym standardem komunikacji na jednostkach pływających. Stał się on standardem do wysyłania danych nawigacyjnych i zarządzania silnikiem w jednostkach. Fusion wprowadza pierwszy w branży produkt oferujący funkcje NMEA 2000 w urządzeniach do zdalnego sterowania dźwiękiem. Umożliwia to użytkownikowi monitorowanie odpowiednich danych dotyczących numeru grupy parametrów (PGN) NMEA 2000 dostępnych przez sieć NMEA 2000 na połączonym pilocie z serii NRX.

Załącznik

Rejestrowanie urządzenia Fusion

Pomóż nam jeszcze sprawniej udzielać Tobie pomocy i jak najszybciej zarejestruj swoje urządzenie przez Internet.

- Odwiedź stronę garmin.com/account/register.
- Pamiętaj o konieczności zachowania oryginalnego dowodu zakupu (względnie jego kserokopii) i umieszczenia go w bezpiecznym miejscu.

Czyszczenie urządzenia

- 1 Zwilż miękką, czystą, niestrzępiącą się ściereczkę wodą.
- 2 Delikatnie przetrzyj urządzenie.

Aktualizacje oprogramowania

Aby uzyskać najlepsze rezultaty, należy regularnie aktualizować oprogramowanie we wszystkich urządzeniach Fusion. Niektóre funkcje, takie jak funkcja grupy Fusion PartyBus, mogą nie działać poprawnie, gdy połączone zestawy stereo mają różne wersje oprogramowania.

W zależności od posiadanego zestawu stereo i połączeń sieciowych możliwe jest użycie co najmniej jednej z tych metod aktualizacji:

- Jeśli masz co najmniej jeden zestaw stereo połączony z siecią za pomocą bezprzewodowego punktu dostępu, możesz zaktualizować oprogramowanie przy użyciu aplikacji zdalnego sterowania Fusion Audio ([Aktualizowanie oprogramowania za pomocą aplikacji Fusion Audio, strona 45](#)).
- Jeśli nie chcesz korzystać z aplikacji zdalnego sterowania, możesz zaktualizować oprogramowanie przy użyciu pliku aktualizacji pojedynczego zestawu stereo zapisanego na urządzeniu pamięci flash USB ([Aktualizacja oprogramowania za pomocą pamięci flash USB, strona 42](#)).
- Jeśli wiele zestawów stereo jest połączonych przewodami Ethernet jako elementy sieci multimedialnej Fusion, możesz zaktualizować wszystkie połączone zestawy stereo przy użyciu pliku aktualizacji sieci pakietu systemu rozrywki załadowanego na nośniku pamięci flash USB² ([Aktualizacja oprogramowania za pomocą pamięci flash USB, strona 42](#)).
- Jeśli masz kilka kontrolerów oświetlenia Garmin Spectra połączonych z tą samą siecią NMEA 2000 co zestaw stereo, możesz zaktualizować oprogramowanie zestawu stereo i kontrolera oświetlenia przy użyciu pliku aktualizacji sieci pakietu systemu rozrywki załadowanego na nośniku pamięci flash USB² ([Aktualizacja oprogramowania za pomocą pamięci flash USB, strona 42](#)).
- Jeśli zestaw stereo jest połączony z kompatybilnym ploterem nawigacyjnym Garmin, możesz zaktualizować zestaw stereo przy użyciu pełnego pakietu aktualizacji sieci morskiej pobranego z witryny Garmin lub z Garmin Express i załadowanego na kartę pamięci² ([Opcje aktualizacji sieciowej, strona 46](#)).

Użyj tej tabeli, aby określić, jakie metody aktualizacji są dostępne dla posiadanych zestawów stereo, a także znaleźć dodatkowe informacje na temat każdego typu aktualizacji.

² Aby otrzymać aktualizację przez sieć, zestaw stereo musi mieć zainstalowane oprogramowanie w wersji 6.20 lub nowszej. Aby przesłać aktualizację do innych zestawów stereo w sieci, zestaw stereo musi mieć zainstalowane oprogramowanie w wersji 6.40 lub nowszej. W razie potrzeby zaktualizuj każdy zestaw stereo indywidualnie, zanim spróbujesz przeprowadzić aktualizację sieciową.

Urządzenia	Dostępne metody aktualizacji	Informacje szczegółowe dotyczące metody aktualizacji
<ul style="list-style-type: none"> Tylko zestaw stereo Fusion Apollo 	<ul style="list-style-type: none"> Aplikacja zdalnego sterowania Fusion Audio Nośnik pamięci flash USB (aktualizacja pojedynczego zestawu stereo) 	<p>Brak</p>
<ul style="list-style-type: none"> Zestaw stereo Fusion Apollo Kontroler oświetlenia Garmin Spectra połączony z tą samą siecią NMEA 2000 co zestaw stereo 	<ul style="list-style-type: none"> Aplikacja zdalnego sterowania Fusion Audio Nośnik pamięci flash USB (aktualizacja pojedynczego zestawu stereo) Pamięć flash USB (aktualizacja sieci pakietu systemu rozrywki) 	<ul style="list-style-type: none"> Aby zaktualizować połączony kontroler oświetlenia, musisz skorzystać z metody aktualizacji pakietu systemu rozrywki przy użyciu nośnika pamięci flash USB. Aktualizacja przy użyciu aplikacji zdalnego sterowania aktualizacje tylko zestaw stereo – bez aktualizacji połączonego kontrolera oświetlenia.
<ul style="list-style-type: none"> Co najmniej jeden zestaw stereo Fusion Apollo niepołączony z siecią multimedialną Fusion Co najmniej jeden kontroler oświetlenia Garmin Spectra połączony z tą samą siecią NMEA 2000 co zestaw stereo 	<ul style="list-style-type: none"> Aplikacja zdalnego sterowania Fusion Audio Nośnik pamięci flash USB (aktualizacja pojedynczego zestawu stereo) Nośnik pamięci flash USB (aktualizacja sieci pakietu systemu rozrywki³) 	<ul style="list-style-type: none"> Aby zaktualizować kontrolery oświetlenia, musisz skorzystać z metody aktualizacji pakietu systemu rozrywki przy użyciu nośnika pamięci flash USB. Ponieważ zestawy stereo nie są połączone jako część sieci multimedialnej Fusion, musisz zaktualizować każdy zestaw stereo indywidualnie przy użyciu metody z wykorzystaniem nośnika pamięci flash USB lub aplikacji zdalnego sterowania. Aktualizacja przy użyciu aplikacji zdalnego sterowania aktualizacje tylko zestaw stereo – bez aktualizacji połączonego kontrolera oświetlenia.
<ul style="list-style-type: none"> Wiele zestawów stereo Fusion Apollo połączonych jako część sieci multimedialnej Fusion z mieszanką zestawów stereo połączonych przy użyciu przewodów Ethernet i połączeń Wi-Fi Z co najmniej jednym kontrolerem oświetlenia Garmin Spectra (lub bez żadnego kontrolera) połączonym z tą samą siecią NMEA 2000 co najmniej jeden posiadany zestaw stereo 	<ul style="list-style-type: none"> Aplikacja zdalnego sterowania Fusion Audio Nośnik pamięci flash USB (aktualizacja pojedynczego zestawu stereo) Nośnik pamięci flash USB (aktualizacja sieci pakietu systemu rozrywki³) 	<ul style="list-style-type: none"> Aby zaktualizować kontrolery oświetlenia, musisz skorzystać z metody aktualizacji pakietu systemu rozrywki przy użyciu nośnika pamięci flash USB. Tylko zestawy stereo połączone jako część sieci multimedialnej Fusion przy użyciu przewodu Ethernet aktualizują się w tym samym czasie, gdy używana jest metoda z wykorzystaniem aktualizacji sieci pakietu systemu rozrywki. Zestawy stereo połączone przy użyciu technologii Wi-Fi muszą być aktualizowane indywidualnie. W przypadku aktualizacji przy użyciu aplikacji zdalnego sterowania lub nośnika pamięci flash USB (aktualizacja pojedynczego zestawu stereo) możesz zaktualizować wiele zestawów stereo połączonych jako część sieci multimedialnej Fusion przy użyciu przewodów Ethernet, o ile wszystkie połączone produkty są tego samego modelu. Zestawy stereo różnych modeli muszą być aktualizowane indywidualnie. Aktualizacja

³ Aby otrzymać aktualizację przez sieć, zestaw stereo musi mieć zainstalowane oprogramowanie w wersji 6.20 lub nowszej. Aby przesłać aktualizację do innych zestawów stereo w sieci, zestaw stereo musi mieć zainstalowane oprogramowanie w wersji 6.40 lub nowszej. W razie potrzeby zaktualizuj każdy zestaw stereo indywidualnie, zanim spróbujesz przeprowadzić aktualizację sieciową.

Urządzenia	Dostępne metody aktualizacji	Informacje szczegółowe dotyczące metody aktualizacji
		<p>przy użyciu aplikacji zdalnego sterowania lub nośnika pamięci flash USB (aktualizacja pojedynczego zestawu stereo) nie aktualizuje połączonego kontrolera oświetlenia.</p>
<ul style="list-style-type: none"> Wiele zestawów stereo Fusion Apollo połączonych jako część sieci multimedialnej przy użyciu wyłącznic przewodów Ethernet (bez zestawów stereo połączonych przy użyciu technologii Wi-Fi) Z co najmniej jednym kontrolerem oświetlenia Garmin Spectra (lub bez żadnego kontrolera) połączonym z tą samą siecią NMEA 2000 co najmniej jeden posiadany zestaw stereo 	<ul style="list-style-type: none"> Aplikacja zdalnego sterowania Fusion Audio Nośnik pamięci flash USB (aktualizacja pojedynczego zestawu stereo) Nośnik pamięci flash USB (aktualizacja sieci pakietu systemu rozrywki⁴) 	<ul style="list-style-type: none"> Aby zaktualizować kontrolery oświetlenia, musisz skorzystać z metody aktualizacji pakietu systemu rozrywki przy użyciu nośnika pamięci flash USB. Metoda aktualizacji pakietu systemu rozrywki aktualizuje także wszystkie zestawy stereo połączone jako część sieci multimedialnej Fusion przy użyciu przewodów Ethernet, niezależnie od modeli poszczególnych produktów. W przypadku aktualizacji przy użyciu aplikacji zdalnego sterowania lub nośnika pamięci flash USB (aktualizacja pojedynczego zestawu stereo) możesz zaktualizować wiele zestawów stereo połączonych jako część sieci multimedialnej Fusion przy użyciu przewodów Ethernet, o ile wszystkie połączone produkty są tego samego modelu. Zestawy stereo różnych modeli muszą być aktualizowane indywidualnie. Aktualizacja przy użyciu aplikacji zdalnego sterowania lub nośnika pamięci flash USB (aktualizacja pojedynczego zestawu stereo) nie aktualizuje połączonego kontrolera oświetlenia.
<ul style="list-style-type: none"> Co najmniej jeden zestaw stereo Fusion Apollo połączony z ploterem nawigacyjnym Garmin przy użyciu połączenia przewodowego Garmin BlueNet lub połączenia sieci Garmin Marine Network. Z co najmniej jednym kontrolerem oświetlenia Garmin Spectra (lub bez żadnego kontrolera) połączonym z tą samą siecią NMEA 2000 co najmniej jeden posiadany ploter nawigacyjny lub zestaw stereo 	<ul style="list-style-type: none"> Karta pamięci przy użyciu kompatybilnego plotera nawigacyjnego Garmin połączonego z siecią (aktualizacja sieciową pełnego pakietu morskiego⁴) Aplikacja zdalnego sterowania Fusion Audio lub nośnik pamięci flash USB (aktualizacja pojedynczego zestawu stereo)⁵ 	<ul style="list-style-type: none"> Metoda aktualizacji sieciowej pełnego pakietu morskiego umożliwia aktualizację wszystkich urządzeń Garmin połączonych z przewodową siecią Garmin BlueNet lub siecią Garmin Marine Network i siecią NMEA 2000 za jednym razem, uwzględniając przy tym połączone zestawy stereo i kontrolery oświetlenia. Jeśli z zestawem stereo połączony jest pilot zdalnego sterowania NRX lub moduł DAB, element ten nie jest aktualizowany w ramach aktualizacji sieciowej pełnego pakietu morskiego. W takim wypadku aktualizację tych urządzeń musisz przeprowadzić indywidualnie (<i>Opcje aktualizacji, strona 36</i>). Jeśli zestawy stereo są połączone z ploterem nawigacyjnym Garmin, musisz przeprowadzić aktualizację przy użyciu metody aktualizacji sieciowej pełnego pakietu morskiego na karcie pamięci w ploterze nawigacyjnym. Nie zaleca się używania żadnej innej metody aktualizacji przy takiej konfiguracji. Jeśli zestawy stereo nie mają zainstalowanego oprogramowania w wersji 6.20 lub nowszej,

⁴ Aby otrzymać aktualizację przez sieć, zestaw stereo musi mieć zainstalowane oprogramowanie w wersji 6.20 lub nowszej. Aby przesłać aktualizację do innych zestawów stereo w sieci, zestaw stereo musi mieć zainstalowane oprogramowanie w wersji 6.40 lub nowszej. W razie potrzeby zaktualizuj każdy zestaw stereo indywidualnie, zanim spróbujesz przeprowadzić aktualizację sieciową.

⁵ Niezalecane. Jeśli zestawy stereo są połączone z ploterem nawigacyjnym Garmin, skorzystaj z metody aktualizacji sieciowej pełnego pakietu morskiego.

Urządzenia	Dostępne metody aktualizacji	Informacje szczegółowe dotyczące metody aktualizacji
		<p>musisz odłączyć je od urządzeń połączonych z siecią Garmin, a następnie przeprowadzić aktualizację pojedynczego zestawu stereo. Po tej aktualizacji możesz ponownie połączyć zestaw stereo i skorzystać z metody aktualizacji sieciowej pełnego pakietu morskiego dla wszystkich przyszłych aktualizacji.</p>

Aktualizacja oprogramowania za pomocą pamięci flash USB

Oprogramowanie urządzenia można zaktualizować, korzystając z pamięci flash USB. Możesz przygotować odpowiednie urządzenie pamięci flash USB, ręcznie pobierając i zapisując pliki aktualizacji lub korzystając z aplikacji Garmin Express.

NOTYFIKACJA

Podczas aktualizacji oprogramowania nie należy wyłączać urządzenia ani odłączać zasilania. W przypadku wyłączenia zasilania podczas aktualizacji oprogramowania urządzenie może przestać reagować.

UWAGA:

- Nie można aktualizować oprogramowania z wykorzystaniem pamięci flash USB sformatowanej w systemie plików NTFS. W przypadku problemów z aktualizacją urządzenia sformatuj pamięć flash USB w systemie FAT32 i spróbuj ponownie przeprowadzić proces aktualizacji.
- Podczas aktualizacji oprogramowania urządzenie może uruchomić się ponownie kilka razy. Jest to oczekiwane zachowanie.
- Urządzenie można zaktualizować tylko do nowszej wersji oprogramowania.
- Możesz pobrać pakiet systemu rozrywki w celu zaktualizowania wszystkich zestawów stereo Fusion Apollo połączonych jako część sieci multimedialnej przy użyciu przewodów Ethernet i dowolnych kontrolerów oświetlenia Garmin Spectra połączonych z tą samą siecią NMEA 2000 co zestaw stereo⁶.

UWAGA: Jeśli zestaw stereo, który chcesz zaktualizować, znajduje się w grupie, usuń go z grupy ([Opuszczanie grupy, strona 23](#)).

- 1 Wybierz opcję, aby przygotować urządzenie pamięci flash USB do aktualizacji oprogramowania zestawu stereo:
 - Pobierz aktualizację oprogramowania ręcznie i zapisz ją na urządzeniu pamięci flash USB ([Ręczne pobieranie aktualizacji oprogramowania, strona 43](#)).
 - Przygotowanie urządzenia pamięci flash USB za pomocą aplikacji Garmin Express ([Pobieranie aktualizacji oprogramowania za pomocą aplikacji Garmin Express, strona 43](#)).
- 2 Po przygotowaniu urządzenia pamięci flash USB z plikami aktualizacji oprogramowania włóż urządzenie pamięci flash USB do zestawu stereo i użyj interfejsu zestawu, aby kontynuować aktualizację ([Aktualizacja oprogramowania z przygotowanego urządzenia pamięci flash USB, strona 44](#)).

⁶ Aby otrzymać aktualizację przez sieć, zestaw stereo musi mieć zainstalowane oprogramowanie w wersji 6.20 lub nowszej. Aby przesłać aktualizację do innych zestawów stereo w sieci, zestaw stereo musi mieć zainstalowane oprogramowanie w wersji 6.40 lub nowszej. W razie potrzeby zaktualizuj każdy zestaw stereo indywidualnie, zanim spróbujesz przeprowadzić aktualizację sieciową.

Ręczne pobieranie aktualizacji oprogramowania

Możesz pobrać odpowiedni plik aktualizacji dla zestawu stereo, akcesoriów zestawu stereo lub odpowiednich połączonych urządzeń multimedialnych z witryny Garmin, a następnie ręcznie przygotować urządzenie pamięci flash USB, aby zaktualizować zestaw stereo.

1 Wybierz opcję:

- Aby pobrać aktualizację oprogramowania pojedynczego zestawu stereo USB lub aktualizację oprogramowania akcesoriów, przejdź na stronę zestawu stereo lub akcesoriów stereo w na witrynie support.garmin.com.
- Aby pobrać pakiet systemu rozrywki w celu zaktualizowania wszystkich zestawów stereo Fusion Apollo połączonych jako część sieci multimedialnej przy użyciu przewodów Ethernet i dowolnych kontrolerów oświetlenia Garmin Spectra połączonych z tą samą siecią NMEA 2000 co zestaw stereo, przejdź do witryny garmin.com/support/software/marine/.

2 Pobierz plik aktualizacji zestawu stereo, plik aktualizacji akcesoriów lub plik aktualizacji pakietu rozrywkowego.

3 Podłącz odpowiednio sformatowane urządzenie pamięci flash USB o wystarczającej pojemności do komputera.

4 Wyodrębnij zawartość pliku .zip do katalogu głównego urządzenia pamięci flash USB.

Zawartość aktualizacji oprogramowania znajduje się w folderze o nazwie **Garmin**.

5 Wyjmij lub bezpiecznie usuń urządzenie pamięci flash USB z komputera.

Zainstaluj aktualizację w zestawie stereo (*Aktualizacja oprogramowania z przygotowanego urządzenia pamięci flash USB, strona 44*).

Pobieranie aktualizacji oprogramowania za pomocą aplikacji Garmin Express

Do aktualizacji należy używać pustego urządzenia pamięci flash USB. Proces aktualizacji powoduje usunięcie danych i ponowne sformatowanie urządzenia pamięci flash USB.

1 Włącz zestaw stereo.

2 Włóż urządzenie pamięci flash USB do portu USB zestawu stereo.

3 Wybierz kolejno > **Ustawienia** > **Aktualizuj** > **Zapisz urząd. Garmin**.

Zestaw stereo zapisuje na urządzeniu pamięci flash USB mały plik, który umożliwi aplikacji Garmin Express identyfikację zestawu stereo i połączonych urządzeń i pobranie odpowiedniego pliku aktualizacji.

4 Po około dziesięciu sekundach wyjmij urządzenie pamięci flash USB z zestawu stereo.

5 Jeśli jest to konieczne, zainstaluj aplikację Garmin Express na komputerze (*Instalowanie aplikacji Garmin Express na komputerze, strona 44*).

6 Otwórz aplikację Garmin Express na komputerze.

7 Włóż urządzenie pamięci flash USB do komputera.

8 Jeśli jest to możliwe, wybierz swoją jednostkę pływającą i urządzenie lub wybierz opcję, aby dodać urządzenie, odczytując dane z urządzenia pamięci flash USB.

9 Jeśli dostępne są aktualizacje, wybierz **Aktualizacje oprogramowania** > **Kontynuuj**.

10 Przeczytaj i zaakceptuj warunki.

11 Wybierz literę dysku urządzenia pamięci flash USB.

12 Zapoznaj się z ostrzeżeniem dotyczącym ponownego formatowania i wybierz **OK**.

13 Poczekać, aż aktualizacja oprogramowania zostanie skopiowana na urządzenie pamięci flash USB.

UWAGA: Kopiowanie pliku aktualizacji na urządzenie pamięci flash USB może potrwać od kilku minut do kilku godzin.

14 Po zakończeniu tej procedury zamknij aplikację Garmin Express.

15 Wyjmij lub bezpiecznie usuń urządzenie pamięci flash USB z komputera.

Zainstaluj aktualizację w zestawie stereo (*Aktualizacja oprogramowania z przygotowanego urządzenia pamięci flash USB, strona 44*).

Instalowanie aplikacji Garmin Express na komputerze

Aplikację Garmin Express można zainstalować na komputerze Windows® lub Mac®.

- 1 Odwiedź stronę garmin.com/express.
- 2 Wybierz **Pobierz dla systemu Windows** lub **Pobierz dla komputera Mac**.
- 3 Wykonaj instrukcje wyświetlane na ekranie.



Aktualizacja oprogramowania z przygotowanego urządzenia pamięci flash USB

Przed aktualizacją oprogramowania należy wgrać pliki aktualizacji oprogramowania na odpowiednie urządzenie pamięci flash USB ręcznie (*Ręczne pobieranie aktualizacji oprogramowania, strona 43*) lub za pomocą aplikacji Garmin Express (*Pobieranie aktualizacji oprogramowania za pomocą aplikacji Garmin Express, strona 43*).

NOTYFIKACJA

Podczas aktualizacji oprogramowania nie należy wyłączać zestawu stereo ani odłączać zasilania. Wyłączenie zasilania podczas aktualizacji oprogramowania może spowodować, że urządzenie stereo przestanie reagować.

UWAGA: Podczas aktualizacji oprogramowania zestaw stereo może uruchomić się ponownie kilka razy. Jest to oczekiwane zachowanie.

- 1 Włącz zestaw stereo.
- 2 Po całkowitym uruchomieniu zestawu stereo włóż urządzenie pamięci flash USB do portu USB.
UWAGA: Aby automatycznie pojawił się monit o aktualizacji, należy poczekać na pełne uruchomienie urządzenia przed podłączeniem urządzenia pamięci flash USB.
- 3 Jeśli monit o aktualizacji oprogramowania pojawi się automatycznie, wybierz opcję **Instaluj teraz**, aby rozpocząć aktualizację i pominąć kolejny krok.
- 4 Jeśli monit o aktualizacji nie pojawi się automatycznie, wybierz jedną z poniższych opcji:
 - Aby zaktualizować oprogramowanie zestawu stereo, wybierz  > **Ustawienia** > **Aktualizuj** > **Aktualizuj urządzenia**.
 - Aby zaktualizować akcesoria podłączone do zestawu stereo, wybierz  > **Ustawienia** > **Aktualizuj** > **Akcesoria** i wybierz nazwę akcesorium, które chcesz zaktualizować.

NOTYFIKACJA

Aby zapewnić prawidłową aktualizację wszystkich akcesoriów, należy najpierw zaktualizować oprogramowanie zestawu stereo, a dopiero potem oprogramowanie akcesoriów.

- 5 Poczekać kilka minut na zakończenie procesu aktualizacji.
PORADA: W przypadku korzystania z aktualizacji pojedynczego zestawu stereo, jeśli masz kilka zestawów stereo tego modelu połączonych z siecią multimedialną przy użyciu przewodów Ethernet, wszystkie zestawy zostaną zaktualizowane w tym samym czasie⁷. Jeśli masz kilka zestawów stereo różnych modeli, musisz zaktualizować każdy z nich osobno. Korzystanie z pakietu rozrywkowego zamiast tego aktualizuje wszystkie połączone zestawy stereo Fusion Apollo, niezależnie od modelu.
- 6 Nie odłączaj urządzenia pamięci flash USB podczas aktualizowania zestawu stereo.
Podczas procesu aktualizacji zestaw stereo może być wielokrotnie uruchamiany.
- 7 Po wyświetleniu monitu wybierz **Restart**, aby zakończyć proces aktualizacji.
- 8 Usuń urządzenie pamięci flash USB dopiero po ponownym pełnym uruchomieniu.
UWAGA: Jeśli urządzenie pamięci flash USB zostanie usunięte, zanim urządzenie uruchomi się ponownie, aktualizacja nie zostanie zakończona.

⁷ Aby otrzymać aktualizację przez sieć, zestaw stereo musi mieć zainstalowane oprogramowanie w wersji 6.20 lub nowszej. Aby przesłać aktualizację do innych zestawów stereo w sieci, zestaw stereo musi mieć zainstalowane oprogramowanie w wersji 6.40 lub nowszej. W razie potrzeby zaktualizuj każdy zestaw stereo indywidualnie, zanim spróbujesz przeprowadzić aktualizację sieciową.

Aktualizowanie oprogramowania za pomocą aplikacji Fusion Audio

Jeśli zestaw stereo jest połączony z siecią Fusion PartyBus za pomocą punktu dostępu Wi-Fi, możesz zaktualizować oprogramowanie zestawu stereo za pomocą aplikacji Fusion Audio dostępnej dla kompatybilnych urządzeń Apple lub Android w sklepie Apple App Store lub Google Play.

Jeśli masz kompatybilne urządzenie Apple, możesz użyć kabla Lightning do USB (sprzedawanego oddzielnie) podłączonego do portu USB zestawu stereo i urządzenia Apple, aby zaktualizować oprogramowanie zestawu stereo za pomocą aplikacji Fusion Audio.

NOTYFIKACJA

Podczas aktualizacji oprogramowania nie należy wyłączać zestawu stereo ani odłączać zasilania. W przypadku wyłączenia zasilania podczas aktualizacji oprogramowania urządzenie może przestać reagować.

UWAGA: Jeśli zestaw stereo, który chcesz zaktualizować, znajduje się w grupie, usuń go z grupy (*Opuszczanie grupy, strona 23*).

UWAGA:

- Podczas aktualizacji oprogramowania zestaw stereo może uruchomić się ponownie kilka razy. Jest to oczekiwane zachowanie.
 - Zestaw stereo można zaktualizować tylko do nowszej wersji oprogramowania.
- 1 Jeśli jest to konieczne, podłącz urządzenie mobilne do zestawu stereo w jeden z poniższych sposobów:
 - Podłącz urządzenie mobilne do zestawu stereo za pomocą łącza Bluetooth.
UWAGA: Możesz użyć połączenia Bluetooth, aby uzyskać dostęp do informacji dotyczących zestawu stereo i umożliwić aplikacji pobranie aktualizacji, ale należy zmienić połączenie na Wi-Fi, aby przesłać oprogramowanie do zestawu stereo w odpowiednim czasie. Nie można zaktualizować zestawu stereo za pomocą samego połączenia Bluetooth.
 - Połącz urządzenie mobilne z punktem dostępu Wi-Fi w tej samej sieci Fusion PartyBus co zestaw stereo.
 - Jeśli masz kompatybilne urządzenie Apple, możesz użyć kabla Lightning do USB (sprzedawanego oddzielnie), aby podłączyć urządzenie do portu USB zestawu stereo.
 - 2 Otwórz aplikację Fusion Audio i sprawdź, czy zestaw stereo jest widoczny w aplikacji.
 - 3 Jeśli urządzenie mobilne jest połączone z punktem dostępu Wi-Fi w sieci Fusion PartyBus, odłącz urządzenie mobilne od punktu dostępu Wi-Fi, a następnie połącz je z inną siecią Wi-Fi z dostępem do Internetu lub bezprzewodowych danych mobilnych operatora.
UWAGA: Musisz połączyć urządzenie mobilne z Internetem, aby pobrać potrzebne pliki aktualizacji oprogramowania.
PORADA: Jeśli sieć Fusion PartyBus jest obecnie połączona z routerem z modemem lub kartą SIM, która zapewnia dostęp do Internetu, możesz pozostawić połączenie urządzenia mobilnego z siecią zamiast je rozłączać i korzystać z bezprzewodowych danych mobilnych operatora w celu pobrania plików aktualizacji.
 - 4 W aplikacji Fusion Audio wybierz  > **Ogólne** > **Aktualizacja oprogramowania**.
 - 5 Wybierz opcję **Aktualizacja oprogramowania online**.
Aplikacja pobierze plik aktualizacji oprogramowania.
 - 6 Po zakończeniu pobierania pliku aktualizacji w aplikacji ponownie połącz urządzenie mobilne z punktem dostępu Wi-Fi w sieci Fusion PartyBus.
UWAGA: Jeśli masz urządzenie Apple, zamiast połączenia Wi-Fi możesz użyć przewodu Lightning – USB (do nabycia osobno), aby połączyć urządzenie z zestawem stereo.

- 7 Jeśli jest to konieczne, ponownie nawiąż połączenie z zestawem stereo w aplikacji Fusion Audio.
- 8 Wybierz kolejno  > **Ogólne** > **Aktualizacje oprogramowania** > **Aktualizacja oprogramowania online**. Aplikacja przesyła aktualizację oprogramowania do zestawu stereo za pomocą połączenia Wi-Fi, zestaw stereo aktualizuje oprogramowanie, a następnie uruchamia się ponownie.
- PORADA:** Jeśli masz kilka zestawów stereo tego modelu połączonych z siecią multimedialną przy użyciu przewodów Ethernet, wszystkie zestawy zostaną zaktualizowane w tym samym czasie⁸. Jeśli masz kilka zestawów stereo różnych modeli, musisz zaktualizować każdy z nich osobno.

Opcje aktualizacji sieciowej

W przypadku połączenia z tą samą siecią Garmin BlueNet lub siecią Garmin Marine Network jako kompatybilny ploter nawigacyjny Garmin można zaktualizować kompatybilne zestawy stereo i akcesoria Fusion poprzez ploter nawigacyjny.

Można wykonać aktualizację sieciową Garmin, która zaktualizuje wszystkie urządzenia Garmin i Fusion połączone z siecią.

Aktualizowanie oprogramowania jako część aktualizacji sieciowej Garmin

Jeśli połączono zestaw stereo z tą samą siecią Garmin BlueNet lub Garmin Marine Network co kompatybilny ploter nawigacyjny Garmin, możesz przeprowadzić aktualizację sieciową na ploterze nawigacyjnym w celu zaktualizowania wszystkich połączonych urządzeń Garmin i zestawów stereo Fusion Apollo.

UWAGA: Aby otrzymać aktualizację przez sieć, zestaw stereo musi mieć zainstalowane oprogramowanie w wersji 6.20 lub nowszej. Jeśli zestaw stereo działa na wcześniejszej wersji oprogramowania, odłącz go od sieci i zaktualizuj za pomocą urządzenia pamięci flash USB przed ponownym połączeniem i próbą przeprowadzenia aktualizacji sieciowej.

UWAGA: Jeśli z zestawem stereo połączony jest pilot zdalnego sterowania NRX lub moduł DAB, nie jest on aktualizowany w ramach aktualizacji sieci Marine Network. W takim wypadku aktualizacje tych urządzeń musisz przeprowadzić indywidualnie (*Opcje aktualizacji, strona 36*).

- 1 W razie potrzeby przejdź do witryny garmin.com/manuals i znajdź najnowszą wersję podręcznika użytkownika połączonych ploterów nawigacyjnych.
- 2 Przejdź do witryny garmin.com/support/software/marine/, aby pobrać najnowszą aktualizację morską. Musisz pobrać aktualizację i zainstalować ją przy użyciu karty pamięci w ploterze nawigacyjnym. Aktualizowanie sieci Marine Network przy użyciu aplikacji ActiveCaptain nie spowoduje zaktualizowania połączonych zestawów stereo Fusion Apollo.
- 3 Wykonaj czynności opisane w podręczniku użytkownika ploterów nawigacyjnych dotyczące aktualizacji oprogramowania.
Oprogramowanie jest aktualizowane na wszystkich podłączonych urządzeniach, łącznie z zestawem stereo.

Rozwiązywanie problemów

Zestaw stereo nie reaguje na naciśnięcia przycisków

- Naciśnij i przytrzymaj , aż zestaw stereo się wyłączy, a następnie włącz go ponownie, aby zresetować zestaw stereo.
- Odłącz na dwie minuty zasilanie zestawu stereo, aby go zresetować.

Podczas odtwarzania dźwięku Bluetooth występują krótkie przerwy

- Upewnij się, że odtwarzacz nie jest zasłonięty.
Technologia Bluetooth działa najlepiej, gdy jest w zasięgu wzroku.
- Umieść odtwarzacz w odległości nie większej niż 10 m (33 stopy) od zestawu stereo.
- Po sparowaniu urządzenia Bluetooth z zestawem stereo wyłącz ustawienie **Widoczne**.

⁸ Aby otrzymać aktualizację przez sieć, zestaw stereo musi mieć zainstalowane oprogramowanie w wersji 6.20 lub nowszej. Aby przesłać aktualizację do innych zestawów stereo w sieci, zestaw stereo musi mieć zainstalowane oprogramowanie w wersji 6.40 lub nowszej. W razie potrzeby zaktualizuj każdy zestaw stereo indywidualnie, zanim spróbujesz przeprowadzić aktualizację sieciową.

Zestaw stereo nie wyświetla wszystkich informacji o utworze z mojego źródła Bluetooth

Dostępność informacji o utworze, takich jak tytuł utworu, nazwa wykonawcy, czas trwania utworu i okładka albumu, zależy od możliwości odtwarzacza multimedialnego i aplikacji muzycznej.



Rozwiązywanie problemów z siecią

Jeśli nie widzisz urządzeń Fusion Apollo w sieci lub nie możesz się z nimi połączyć, wykonaj następujące czynności.

- Upewnij się, że wszystkie zestawy stereo Fusion Apollo, przełączniki sieciowe, routery i punkty dostępu sieci bezprzewodowej są połączone z siecią i włączone.
- Upewnij się, że tylko jedno urządzenie, zestaw stereo lub router, jest skonfigurowane jako serwer DHCP. W przypadku połączenia z ploterem nawigacyjnym Garmin przy użyciu przewodowego połączenia Garmin BlueNet lub połączenia z siecią Garmin Marine Network, urządzenie działa jako serwer DHCP dla sieci, a żaden połączony zestaw stereo nie powinien być w tym czasie skonfigurowany jako serwer DHCP.
- Zmień kanał w routerze lub punkcie dostępowym sieci bezprzewodowej, aby sprawdzić i usunąć zakłócenia. W przypadku wielu pobliskich punktów dostępowych sieci bezprzewodowej mogą wystąpić zakłócenia komunikacji bezprzewodowej.
- Odłącz urządzenia Bluetooth w celu sprawdzenia i usunięcia zakłóceń. Podłączenie urządzenia Bluetooth do zestawu stereo skonfigurowanego jako punkt dostępowy sieci bezprzewodowej lub jako klient może zmniejszyć wydajność połączenia bezprzewodowego.
- Jeśli skonfigurowano statyczne adresy IP, należy sprawdzić, czy każde urządzenie ma niepowtarzalny adres IP, czy pierwsze trzy zestawy numerów w adresach IP są zgodne i czy maski podsieci w każdym urządzeniu są identyczne.
- Jeśli w konfiguracji zostały wprowadzone zmiany, które mogą powodować problemy z siecią, należy przywrócić wszystkie ustawienia sieci do domyślnych wartości fabrycznych.
- Jeśli połączono urządzenie Fusion Apollo z ploterem nawigacyjnym Garmin, stosując połączenie bezprzewodowe Garmin BlueNet lub sieci Garmin Marine Network, ustawienia sieci w urządzeniu powinny zmienić się automatycznie na **Garmin Marine Network**.
Jeśli ustawienia sieci nie zmienią się zgodnie z oczekiwaniami, zresetuj ustawienia sieci w urządzeniu ([Resetowanie ustawień sieci, strona 35](#)).

Ikony stanu sieci

Na niektórych ekranach zestawu stereo jest wyświetlana ikona stanu sieci. Poniższa tabela zawiera opis wyglądu ikony i pomoc w diagnozowaniu problemów z siecią Fusion PartyBus.

	Zestaw stereo jest skonfigurowany do obsługi połączenia przewodowego i podłączony do sieci przewodowej za pomocą kabla Ethernet.
	Zestaw stereo jest skonfigurowany do obsługi połączenia przewodowego, ale nie wykrywa takiego połączenia. Kabel Ethernet nie jest podłączony lub mogą występować inne problemy z siecią.

Rozwiązywanie problemów z aktualizacją oprogramowania

Jeśli aktualizacja oprogramowania stereo pobrana z witryny Garmin nie zakończy się pomyślnie, wykonaj następujące czynności.

- Upewnij się, że pobrany plik aktualizacji jest przeznaczony dla aktualizowanego modelu zestawu stereo. Tylko pliki aktualizacji oprogramowania przeznaczone dla danego zestawu stereo umożliwiają jego aktualizację.
- Upewnij się, że plik aktualizacji jest nowszą wersją niż obecnie zainstalowana w systemie stereo. W zestawie stereo możesz zainstalować tylko nowsze pliki aktualizacji oprogramowania.
- Upewnij się, że plik aktualizacji został wyodrębniony z pliku .zip i załadowany do katalogu głównego pamięci flash USB. Po prawidłowym przygotowaniu pamięć flash USB będzie miała katalog o nazwie **Garmin** zawierający plik aktualizacji.
- Upewnij się, że pamięć flash USB jest sformatowana przy użyciu systemu plików FAT32. Zestaw stereo nie zastosuje aktualizacji z pamięci flash USB sformatowanej przy użyciu systemu plików NTFS.
- Jeśli zestaw stereo jest częścią grupy sieci Fusion PartyBus, usuń go z grupy przed rozpoczęciem aktualizacji.

Zestaw stereo aktualizuje się pomyślnie, ale kontroler oświetlenia Garmin nie

Jeśli próbujesz zaktualizować zestaw stereo i kontroler oświetlenia Garmin lub zaktualizować tylko kontroler oświetlenia Garmin, a aktualizacja oprogramowania nie powodzi się, wykonaj poniższe czynności.

- Upewnij się, że pobrano wersję **Pakiet systemu rozrywki** pliku aktualizacji z witryny Garmin. Tylko pakiet systemu rozrywki aktualizuje kontroler oświetlenia Garmin, tak jak plik aktualizacji zestawu stereo może zaktualizować wyłącznie zestaw stereo.
- Upewnij się, że zestaw stereo jest połączony z tą samą siecią NMEA 2000 co kontroler oświetlenia Garmin. Komunikacja między zestawem stereo a kontrolerem oświetlenia może odbyć się wyłącznie poprzez sieć NMEA 2000.
- Przed rozpoczęciem aktualizacji upewnij się, że sieć NMEA 2000 i kontroler oświetlenia Garmin są zasilane i działają prawidłowo.

Zestaw stereo nie aktualizuje się w ramach aktualizacji sieci Garmin

Jeśli próbujesz zaktualizować zestaw stereo lub zestawy stereo za pomocą plotera nawigacyjnego Garmin w sieci, a aktualizacja oprogramowania zestawu stereo kończy się niepowodzeniem, wykonaj następujące czynności.

- Upewnij się, że zestaw stereo lub zestawy stereo, które chcesz zaktualizować przez sieć, korzystają z oprogramowania w wersji 6.20 lub nowszej. Jeśli którykolwiek z połączonych zestawów stereo korzysta z wcześniejszej wersji oprogramowania, przed włączeniem go do aktualizacji sieci zaktualizuj zestaw stereo indywidualnie za pomocą urządzenia pamięci flash USB lub aplikacji Fusion.
- Jeśli aktualizacja sieci nie powiedzie się za pierwszym razem, spróbuj ponownie przed podjęciem dalszych prób rozwiązywania problemów.
- Spróbuj odłączyć wszystkie wszystkie urządzenia Bluetooth i spróbuj ponownie przeprowadzić aktualizację.
- Upewnij się, że zestaw stereo jest prawidłowo połączony z ploterem nawigacyjnym Garmin przy użyciu przewodu Ethernet.
- Jeśli w Twojej sieci znajduje się zarówno ploter nawigacyjny Garmin BlueNet, jak i starsze urządzenia Garmin Marine Network, sprawdź, czy zestaw stereo jest połączony z ploterem nawigacyjnym Garmin BlueNet lub przełącznikiem Garmin BlueNet 20. Więcej informacji znajduje się na stronie garmin.com/manuals/bluenet.
- Upewnij się, że wszystkie połączone z siecią zestawy stereo mają ustawiony typ sieci na **Garmin Marine Network**.
- Jeśli nie możesz zmienić typu sieci, zresetuj ustawienia sieci zestawu stereo ([Resetowanie ustawień sieci, strona 35](#)).

Zestaw stereo blokuje się po podłączeniu do urządzenia Apple

- W celu zresetowania urządzenia naciśnij i przytrzymaj przycisk zasilania.
- Zresetuj urządzenie Apple. Więcej informacji można znaleźć na stronie www.apple.com.
- Upewnij się, że w urządzeniu jest zainstalowana najnowsza wersja oprogramowania Apple i najnowsza wersja iTunes®.

Zestaw stereo nie znajduje podłączonego urządzenia Apple

- Upewnij się, że urządzenie Apple obsługuje Protokół akcesoriów interfejsu 2 (iAP2). Ten zestaw stereo nie jest zgodny z urządzeniami korzystającymi z protokołu iAP1.
- Upewnij się, że w urządzeniu jest zainstalowana najnowsza wersja oprogramowania iTunes i najnowsza wersja Apple.
- Upewnij się, że w urządzeniu Fusion Audio jest zainstalowana najnowsza wersja aplikacji Apple.
- Zresetuj urządzenie Apple.
Więcej informacji można znaleźć na stronie apple.com.
- Należy skontaktować się z przedstawicielem Fusion lub odwiedzić stronę support.garmin.com.

Podczas odtwarzania dźwięku Apple AirPlay występują krótkie przerwy

- Upewnij się, że urządzenie Apple nie jest zakryte ani zasłonięte.
- Upewnij się, że urządzenie Apple jest prawidłowo podłączone do tej samej sieci Wi-Fi, co zestaw stereo.
- Upewnij się, że urządzenie Apple nie jest podłączone do zestawu stereo za pomocą technologii Bluetooth i Wi-Fi.
Korzystanie z połączenia Bluetooth i Wi-Fi może spowodować przerwy w odtwarzaniu.

Dane techniczne

Waga	750 g (26,5 uncji)
Klasa wodoszczelności	IEC 60529 IPX6 i IPX7 (tylko przód urządzenia stereo, jeśli jest prawidłowo zainstalowany) ⁹
Zakres temperatury roboczej	Od 0°C do 50°C (od 32°F do 122°F)
Zakres temperatury przechowywania	Od -20°C do 70°C (od -4°F do 158°F)
Napięcie wejściowe	Od 10,8 do 16 V DC
Prąd (maks.)	15 A
Prąd (wyciszony)	Poniżej 700 mA
Prąd (wyłączony)	Poniżej 200 mA
Bezpiecznik	15 A, miniaturowy, płaski
Liczba LEN dla NMEA 2000 przy 9 V DC	1 (50 mA)
Zasięg bezprzewodowy Bluetooth	Do 10 m (30 stóp)
Zasięg bezprzewodowy ANT	Do 3 m (10 stóp)
Częstotliwości/protokoły bezprzewodowe	Bluetooth 2,4 GHz przy od 13,29 dBm (nominalnie) ANT 2,4 GHz przy od 6,92 dBm (nominalnie)
Bezpieczny dystans dla kompasu	20 cm (7,87 cala)

Wbudowany wzmacniacz klasy D

Moc wyjściowa dźwięku na kanał	Maks. 4 × 70 W 2 omy
Szczytowa moc wyjściowa	Maks. 280 W
Moc wyjściowa na kanał	4 × 43 W RMS przy napięciu wejściowym prądu stałego 14,4 V, 2 omy, całkowite zniekształcenia harmoniczne 10% ¹⁰ 4 × 26 W RMS przy napięciu wejściowym prądu stałego 14,4 V, 4 omy, całkowite zniekształcenia harmoniczne 10% ¹⁰
Poziom wyjścia liniowego (maks.)	5,5 V (międzyszczytowe)
Poziom wejścia AUX (typowy)	1 V RMS

Częstotliwości tunera

Tuner	Europa i Australazja	USA	Japonia
Zakres częstotliwości radiowych FM	87,5 do 108 MHz	87,5 do 107,9 MHz	76 do 95 MHz
Krok zmiany częstotliwości FM	50 kHz	200 kHz	50 kHz
Zakres częstotliwości radiowych AM	522 do 1620 kHz	530 do 1710 kHz	522 do 1620 kHz
Krok zmiany częstotliwości AM	9 kHz	10 kHz	9 kHz

⁹ Urządzenie jest odporne na przypadkowe zanurzenie w wodzie na głębokość do 1 metra, na czas do 30 minut oraz jest zabezpieczone przed silnymi strumieniami wody. Więcej informacji można znaleźć na stronie www.garmin.com/waterrating.

¹⁰ Zestaw stereo może ograniczać moc wyjściową w celu zapobiegania przegrzewaniu się wzmacniacza oraz w celu zapewnienia dynamiki dźwięku.

Rysunki z wymiarami zestawu stereo

Wymiary boczne

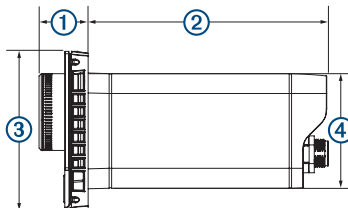

①	21 mm (0,83 cala)
②	102 mm (4,0 cala)
③	68 mm (2,68 cala)
④	49 mm (1,93 cala)

Wymiary – rzut z góry

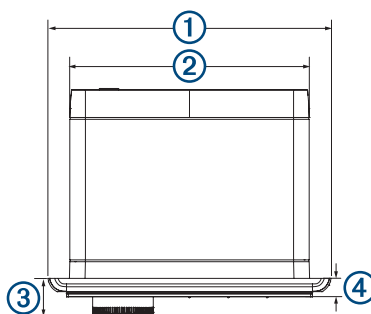

①	157 mm (6,18 cala)
②	130 mm (5,10 cala)
③	21 mm (0,83 cala)
④	10 mm (0,39 cala)

